

SUPLEMENTO DE- PORTIVO . . . . .	Págs. 1 al 6	Pág. YUGOSLAVIA . . . . .	15
TURF . . . . .	7 y 8	CABLES . . . . .	16 y 17
CRONICA . . . . .	9, 10 y 11	CLASIFICADOS . . . . .	18, 20 y 22
REDACCION . . . . .	12	PROVINCIAS . . . . .	19
POLITICA-SOCIAL . . . . .	13	TEATROS . . . . .	21 y 23
GENERALES . . . . .	14	MAGAZINE . . . . .	24

**TIEMPO PARA SANTIAGO**  
 Buena  
**TEMPERATURA DE AYER**  
 MAXIMA: 20,0 grados C. a las 16 horas.—  
 MINIMA: 10,3 grados C. a las 6 horas.—  
 Se pondrá a las 6 horas y 26 minutos.—Se pondrá a las 19 horas y 36 minutos.—  
 Se pondrá a las 7 horas y 47 minutos.—Se pondrá a las 22 horas y 23 minutos.—  
 PASSE: Cuarto Creciente el día 3.

## Colo Colo y Católica, 36 puntos cada uno



Los **CRUCEROS** tiene el campeonato profesional de fútbol: Colo Colo y U. Católica. Los albos golearon 7-3 a Magallanes, en tanto que los estudiantes empataron apenas frente a Green Cross y a última hora, cuando se había ido mucha gente. Ambos completaron 36 puntos. En Playa Ancha, Wanderers pasó por tercera vez en el torneo a Palestino, en esta ocasión, 2-1. Los porteros siguen en el tercer lugar, con 32 puntos, Ferrer y Audax, que empataron a 1, ocupan el 4.º puesto. En la foto superior, Barrionuevo, insider de la "Academia", amaga a Escuderos es respaldado por Farias. Abajo, Livingstone se defiende Ferrari, sosteniendo la pelota en alto. En seguida, Montuori, habiéndole entreala estudiantil, entra al área controlando el balón. Abajo, aparece Carmen Venegas, la notable estilista de la UC, que superó ayer el record sudamericano de la jabalina, con 43,07 metros. Finalmente, en la foto inferior, "Provitita" termina el relevo de 2.400 metros del clásico "Las Oaks", alcanzando la 8.ª posición en nueve presentaciones y totalizando en premios, 4 millones 500 mil pesos.



### En la fecha que viene

El programa de la 28.ª fecha del Campeonato Profesional de Fútbol, a cumplirse el sábado y domingo próximos, consulta los siguientes encuentros:  
**GRUPO "A":** Ferrobadminton con Wanderers. Santiago: Green Cross con Magallanes; Colo Colo con Palestino y Universidad Católica con Audax Chileno.  
**GRUPO "B":** Everton con Rangers; Universidad de Chile con Santiago Morning y Unión Española con Iberia.

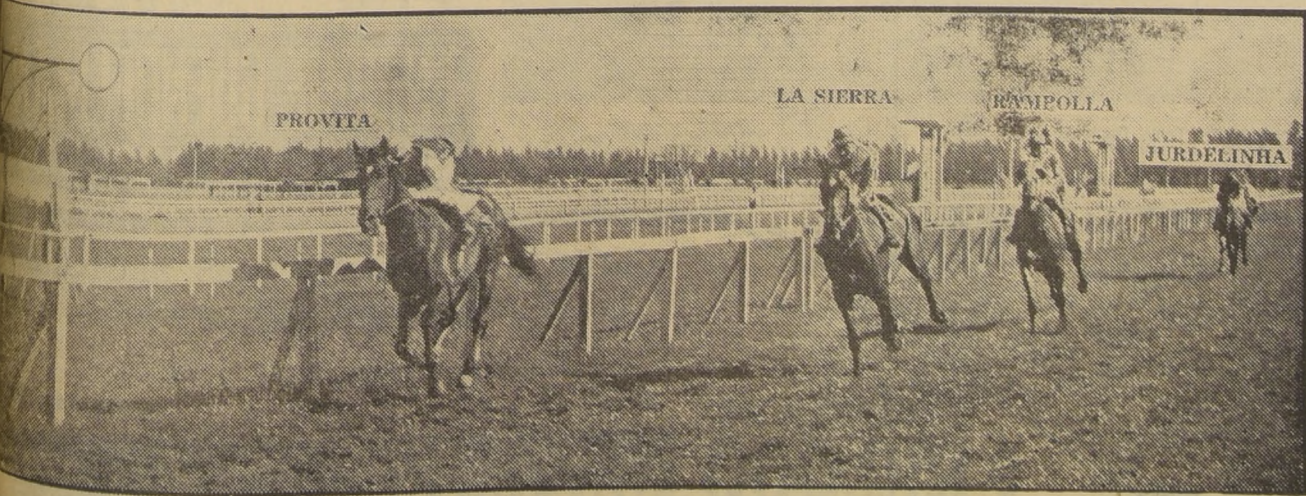

# GOLEADA

7 por 3 venció Colo Colo a Magallanes, en un "clásico" que se insinuaba como uno de los mejores partidos del campeonato; pero que perdió su interés y emoción en tanto los jugadores se ofuscaron y prefirieron el foul con su respectiva réplica.— Los albicelestes llegaron a situarse en un peligroso 3-2, en valiente reacción.— Más tranquilo y experimentado, el equipo albo se dedicó a marcar goles y no disimuló sus deseos de hacer cuántos fueran posible.

Sempre tiene que ocurrir algo raro, algo que salga de lo común en estos "clásicos" de Colo Colo con Magallanes. Para bien o para mal, pero pasa. Goles espectaculares, incidentes, derrotas que se transforman en triunfos, goleadas impensadas. Algo tiene que suceder, a veces para mal, como ayer en que un partido que prometía mucho, degeneró de golpe y se vino abajo, hasta terminar en un 7-3 que no merecieron ni el vencedor ni el vencido.

Es decir, lo que no merecieron Colo Colo y Magallanes fue esa cifra tan alzada, pues, en lo que toca al triunfo, nada más justo ni más lógico que la satisfacción conseguida por ambos, y que los ha llevado de nuevo al tope de la tabla de posiciones dividiendo honores con Universidad Católica.

Hubo de todo en el viejo "clásico" del fútbol chileno, el único que mantiene su color y emoción, aun cuando sea con irregularidades. Sin juego ilícito, ni prefiriendo la perra del adversario, antes que la pelota, el partido pudo ser uno de los mejores y más emotivos de la temporada. Pero primó lo otro, una aspiración cerrada e irreductible para no perder, y entonces el fútbol quedó por allá lejos, para dar paso al señor foul y a la réplica. Total: se echó a perder todo y, al final, ganó quien de cualquier manera hubiera ganado.

Con más clase y más dueño de la situación, Colo Colo vió desde temprano que había a su frente un peligro serio. Un cuadro que trae tras de sí, diez fechas sin saber lo que es una derrota, cuesta mucho doblegarlo, pues es necesario superarlo en juego y también achatarlo en el aspecto moral, a punta de goles, o como sea. Y Magallanes vivió ayer la triste suerte de ver fracasar, precisamente, al hombre que le había sido más útil durante todo el campeonato, a su gran puntual: el guardavallas Pellegrino. Pelota que iba directa a su arco, llegaba a las redes. Una tarde fatal para un jugador que no se dio cuenta, pero de todas maneras decisiva para las aspiraciones de su equipo. En esta forma los albos abrieron la cuenta a los 4 minutos y, a los 19, ya estaban en 3-0. Suficiente.

Emasiosa ventaja, sin duda, para pretender derrotar a un Colo Colo que está porfiando como campeón para llevarse el título de 1954. Sin embargo, con los que en contra, el viejo Magallanes levantó cabeza y sacó fuerzas quitás de donde, hasta ponerse en un emocionante 3-2, cuando corrían 8 minutos de la etapa final.

Podría decirse que el match terminó en este instante. El match, digamos, como espectáculo de fútbol y entre protagonistas que son profesionales, o sea, con la obligación tácita de corresponder al favor de que les premia el público con su sola presencia y con la cual los mantiene. Lo que vino después provocó un desvíen desagradable al espectador. Los hombres se fueron a los manos. Jorge Robledo dio de puntapiés en el suelo a Cuevas y entonces el arquero Pellegrino abofeteó al ex-delantero de Newcastle. El juez no hallaba qué hacer. El clima estaba tenso y amenazaba tormenta, en cada intervención, en cualquier jugada.

Esto perdió a Magallanes, porque la realidad de su buen fútbol empezó a desaparecer poco a poco de la cancha, a medida que sus defensores se ofuscaban, y se preocupaban preferentemente del adversario. Y junto con eso vinieron los goles del experimentado Colo Colo. Con mayor conciencia de la importancia del compromiso el cuadro albo no perdió en momento alguno su línea ni su paso. Por el contrario, cuando el panorama aclaró un poco, apuró el tren para derrotar lo más posible a su irrisible rival, facilitado en su intención por el pobre performance del guardavallas Pellegrino. Tal fue su desquite.

Mientras tanto, el público reaccionó peligrosamente. Los adeptos de Colo Colo, como tenía que ser, pedían poco menos que la cabeza de cada uno de los jugadores del Magallanes, conjuntamente con la del árbitro. Y su ira no terminó ahí, porque después del match, no dejaban salir del camarín a los albicelestes, y en el que iban también familiares de los cracks. Todo esto, evidentemente que es inaceptable, tanto más cuanto que no será posible individualizar a los culpables.

Como síntesis, un triunfo irrefutable para Colo Colo —siempre el presunto campeón de 1954—, y una caída violenta para un Magallanes que hacía diez fechas oficiales no perdía. Ayer

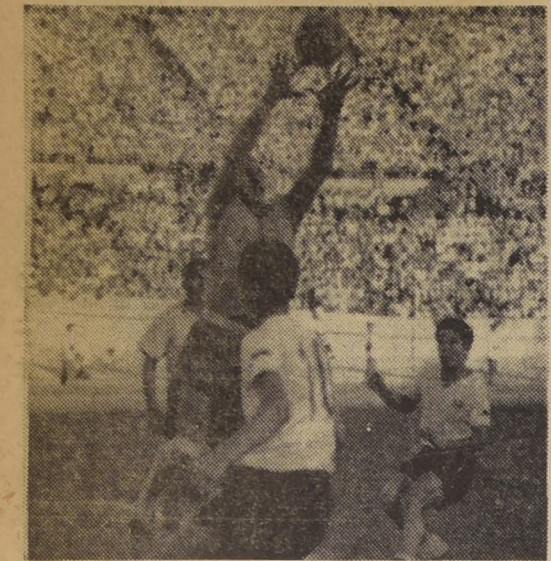

TARDE NEGRA.— Fue la de Pellegrino, principal causante en la derrota abultada de los albicelestes. Lo vemos atajando una pelota que viene por alto.



EL EMPEZO.— Atienden a Jorge Robledo, a raíz del golpe que le dio Pellegrino en la nariz. Antes que eso, Jorge había dado de puntapiés a Cuevas, estando éste en el suelo. Muy desagradables los incidentes ocurridos en el "clásico" del fútbol chileno.



EXCELENTE DEBUT.— El delantero Guillermo Villarreal tuvo la difícil misión de reemplazar a un crack como Manuel Muñoz, y lo hizo bien, sin achicarse ni extrañar el medio donde actuaba. Ahí aparece en un salto espectacular para cabecear el balón.



POCO TRABAJO.— Sale Escuti y rechaza con golpe de puños junto a Fariás. El arquero de Colo Colo fue empleado en pocas oportunidades.

# COMPUTOS

Hay dos punteros: Colo Colo y Católica, quien apenas empató a 2 con Green Cross, en tanto que los albos se sobaron ante Magallanes. Wanderers sigue con la racha y ya está a 4 puntos de los líderes. Ferro y Audax siguen donde mismo.

EQUIPOS	PARTIDOS					Goles	Pts.	Lugar
	J.	G.	E.	P.	F. C.			
COLO COLO	27	17	2	8	65	40	36	1.0
U. CATOLICA	27	16	4	7	56	44	36	1.0
WANDERERS	27	13	6	8	60	44	32	3.0
FERRO	27	11	8	8	65	48	30	4.0
AUDAX	27	9	12	6	54	46	30	4.0
PALESTINO	27	9	9	9	57	55	27	6.0
MAGALLANES	27	9	9	9	44	47	27	6.0
GREEN CROSS	27	9	8	10	44	49	26	8.0

EQUIPOS	GRUPO "B"					Goles	Pts.	Lugar
	J.	G.	E.	P.	F. C.			
U. ESPAÑOLA	27	9	7	11	41	54	25	1.0
EVERTON	27	9	5	13	39	46	23	2.0
S. MORNING	27	8	7	12	55	50	23	2.0
U. DE CHILE	27	8	7	12	39	56	23	2.0
RANGERS	27	7	9	11	42	51	23	2.0
IBERIA	27	6	5	16	48	70	17	6.0

cayó y de bruces, con defeciones inesperadas y en una performance que fue irregular, por culpa de sus propios jugadores ofuscados e inexpertos, hasta cierto punto irresponsables de su condición de profesionales.

En el orden individual, Escuti, bien en su valla. Fariás y Núñez, una zaga de múltiples recursos, aunque el segundo abusó de la espectacularidad y fue quien más se contagió con el ritmo violento del juego. Peña, bien. Carrasco, desordenado y descolocado. Eduardo Robledo, se vió poco. Adelante, grata revelación el debut de Guillermo Villarreal, reemplazante de Manuel Muñoz. Será un buen jugador. Tiene sentido de la oportunidad y cabeza con acierto. Bello, mal, igual que Ramírez. Jorge, sumamente efectivo, pero descontrolado. Cremaschi, discreto

En Magallanes, ya está dicho que Pellegrino estuvo inconcebible. Mejores Morales y Cuevas. Godoy, el mejor defensa. Hernández, luchador y brusco. Amaya, el mejor. Scliar, el mejor. También perdió el control. En la ofensiva, Scliar el mejor. Le siguieron Barrionuevo y Valdés a ratos. Soto y Arroqui no se vieron.

# EQUIPOS

CANCHA: Estadio Nacional.  
PÚBLICO: 23.478 personas. Socios: 5.469 de Colo Colo y 1.579 de Magallanes.  
RECAUDACION: \$ 1.856.050.  
ARBITROS: Raúl Iglesias, Mario Jañas y Rolando Quijada.  
COLO COLO (albos): Escuti, Núñez, Carrasco, Villarreal, Bello, Fariás, E. Robledo, Cremaschi, J. Robledo, O, Barrionuevo, Soto, Ramírez, Valdés, Scliar, Godoy, Hernández, Amaya, Cuevas, Morales, Pellegrino.

MAGALLANES (albicelestes)  
PRIMER TIEMPO.— Partió Jorge Robledo, a las 17.03 horas. Goles: GUILLERMO VILLARREAL, de cabeza, a los 4'; JORGE ROBLEDO, con tiro bajo, a los 16'; GUILLERMO VILLARREAL, a los 19', en posición abiertamente offside, y aprovechando que los defensores albicelestes se quedaron inmóviles, y BARRIONUEVO, a los 36', al recoger un rechazo parcial de Escuti. Colo Colo (3)—Magallanes (1).  
SEGUNDO TIEMPO.— Partió Scliar, a las 18.21 horas. Goles: SCLAR, a los 8', con penal; RAMÍREZ, a los 14', también con penal; VILLARREAL, a los 17'; FARIAS, a los 29'; y JORGE ROBLEDO, a los 33' con tiro de lejos. Colo Colo (7) Magallanes (3).

# PRELIMINAR

Ratificando plenamente sus antecedentes, la Selección Cadetes de la Asociación Central de Fútbol de Santiago, derrotó ayer por 1 tanto a 0 a la Selección de Puente, clasificándose campeón de su zona, en el Campeonato Regional organizado por la Asociación Nacional de Fútbol Amateur (ANFA).

Este atravesado cotejo de definición, se jugó como semi fondo de la reunión efectuada en el Estadio Nacional ayer domingo y que tuvo por encuentro básico el partido Colo Colo-Magallanes.

Ambos rivales se hicieron representar en esta confrontación por los siguientes elementos:

SELECCION CADETES.— Mario Ojeda; Luis Escobar y Rolando Montoya; Ismael González; Tomás Johnson; Fernando Navarro y Hernán Cruz; Alfonso O'Hrens; Edo Rodríguez; Pedro Serrano (Horacio Johnson); Alberto García y Carlos Berenguer.

SELECCION DE PUENTE ALTO.— Juan Pezoa; Humberto Bruna y Mario Lorenzi; Carlos Peña, Salomón Docmac y Roberto Hodas; Guillermo Díaz, Roberto Pío, Humberto López, Hernán Ponce y Raúl Pino.

El gol de la victoria para la Selección Cadetes lo marcó el jugador de Magallanes Carlos Berenguer, a los 4 minutos del segundo tiempo.

Hace ya cinco años que la A. S. A. S. construyó un monolito en el faldeo del Abanico para recordar a los andinistas que dieron sus vidas por alcanzar las cumbres andinas. Hoy se halla abandonado. Ahora se nota la falta de elementos de sacrificio, entusiastas, que trabajen por una causa como don

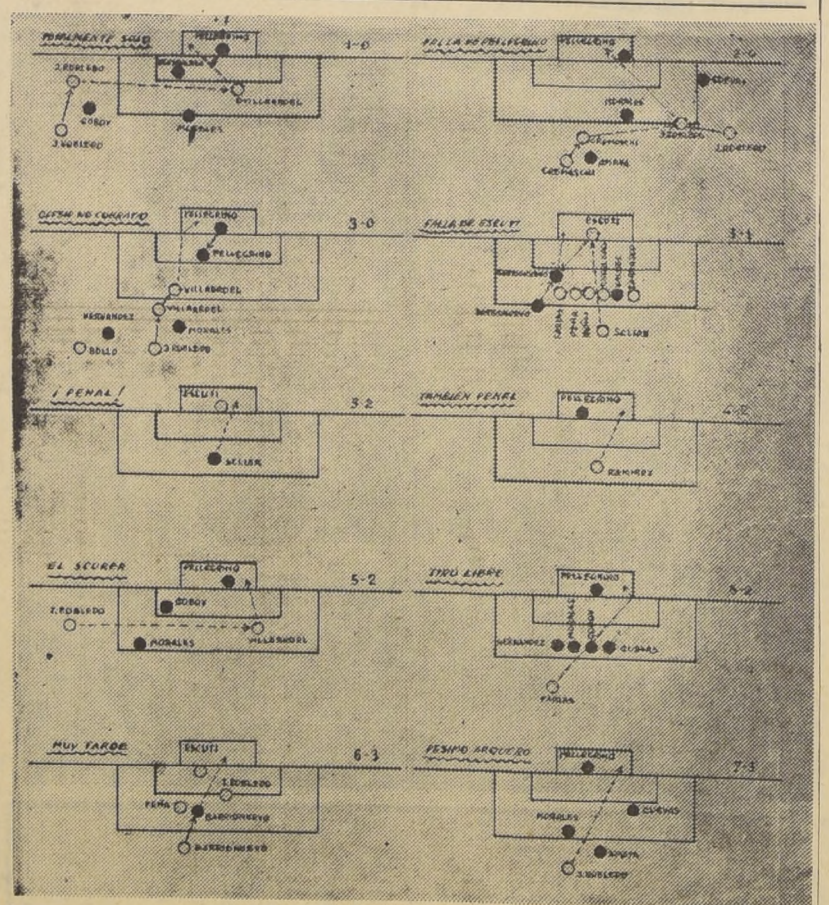

**1954 Concurso Reina DEL DEPORTE**  
LA NACION - LOS TIEMPOS  
**DIEZ VOTOS**

Para .....  
Nombre .....  
Dirección .....

**5.º aniversario del monolito El Abanico**

Hace ya cinco años que la A. S. A. S. construyó un monolito en el faldeo del Abanico para recordar a los andinistas que dieron sus vidas por alcanzar las cumbres andinas. Hoy se halla abandonado. Ahora se nota la falta de elementos de sacrificio, entusiastas, que trabajen por una causa como don

Manuel Muñoz Tapia, Oscar Alvarez y Juan Diezsch que siempre se preocuparon por este deporte, hasta conseguir refugios y permisos en sitios prohibidos. Los andinistas lamentan al recordar esta fecha que se cumplieron por este deporte blanco, así como aquellos que sin juicio alguno, cooperaron al mejor desenvolvimiento del deporte blanco.

# CHARLAS EN OFF-SIDE

NECESITA gente nueva el boxeo profesional. Los astros de anteriores temporadas ya están de vuelta. Mario Salinas abandonó el campo. Cloroformo sólo sueña combatir de tarde en provincias. Humberto Loayza está perdiendo el interés por la profesión, y sus actuaciones en Comodoro Rivadavia —vencido por Dante Pereyra y por Oscar Montes—, son desalentadoras. Alberto Reyes ya no entusiasma como antes, pese a que aún lucha con su honestidad y su bravura de siempre.

Es necesario remozar el plantel y habrá de ser así. Por de pronto, Sergio Salvia y Germán Pardo son dos valores en alza, de los que puede esperarse mucho. Ojalá, eso sí, que Pardo pusiera algo más de su parte, que tuviera más sentido de la responsabilidad, fuera más auténticamente boxeador profesional. Porque se desentiende muy fácilmente de sus obligaciones. Cuando no tiene pelear en perspectiva, desaparece del gimnasio y también de Santiago. Para ser un boxeador de calidad hay que estar muy fácilmente de sus obligaciones. Cuando no tiene pelear en perspectiva, desaparece del gimnasio y también de Santiago. Para ser un boxeador de calidad hay que estar muy fácilmente de sus obligaciones. Cuando no tiene pelear en perspectiva, desaparece del gimnasio y también de Santiago.

Se sabe también que está en estudio la organización de campeonatos sudamericanos de profesionales. Es necesario llenar las vacantes, y para el promotor del Luna Park de Buenos Aires, como para los match-makers están dispuestos a preocuparse seriamente de la cuestión. Pardo, en para el invierno. Acaba Salvia y Castillo, en invierno. Garrido, Montero y Andrés medianos. Cabrini, en invierno. Picho y Saelzer, en invierno. Esos nombres avisan, más o menos, los que podrían defender nuestras posturas en la disputa de la categoría sudamericana. En forma definitiva sobre los que son actualmente aficionados y sólo empezarán como profesionales después de marzo.

Cende Fresco  
EN LA CIUDAD, EL CAMPO  
LA PLAYA CON NUESTROS LUVIANS E INCOMPARABLES  
**PALM BEACH**

Ud. lo ve, lo prueba y se lo lleva.

Y también trajes de medida

TRAJES de medida, confección fina \$ 8.995.—  
TRAJES para niños y jóvenes, todas las tallas \$ 2.950.—  
AMBOS, en finos casimires \$ 3.995.—  
TRAJES sastre, desde \$ 3.495.—  
PANTALONES, variedad de colores, 100 por ciento lana. \$ 1.795.—

**CREDITO**

**ENRIQUE GUENDELMAN**  
SAN DIEGO 227 DONDE HACE RINCON

**Población BIAUT**  
LO MEJOR DE LA CISTERNA

PARADEROS: 23-24 Y 25  
**GRAN AVENIDA**

MUNICIPALIDAD PARD. MICROS SECTOR C.  
PIAZA SECTOR B.  
SECTOR A.

Sitios DESDE \$ 180.000

ULTIMOS SITIOS EN TRES SECTORES YA URBANIZADOS  
Cuota al contado, desde \$ 20.000.—  
Saldo: 3 años plazo. Entrega inmediata

TRATAR CON SUS PROPIETARIOS  
**HUERFANOS 757 OFICINA 201**



# BOXEO

En el festival pugilístico efectuado el sábado en San Pablo 1917, entre aficionados de los Clubes México y Tranviario, se obtuvieron los siguientes resultados: Hugo Ortiz perdió con Elias Vargas; Arturo Muñoz venció a Guillermo Revoce; Jorge Trappe ganó a José Mujica; Belisario Huénchan perdió con Fernando Suárez; Carlos Peña perdió con José Michael; Roberto Peñaloza perdió con Arturo Silva; Sergio Muñoz empató con Mario Sánchez, y Roberto Urrutia empató con Manuel Palma. Los nombrados en último término pertenecen al Tranviario.

Otra reunión hubo en el cuadrilátero del Vega-Mapocho, cuyos resultados generales los damos a conocer en seguida: Luis Salinas venció a Mario Sánchez; René Jadué a Pablo Vázquez; Patricio Zúñiga ganó a Guillermo Ibáñez; José Ezeta superó a Luis Córdova; Javier Jiménez a Víctor Pérez; Edgardo Arnedo a Mario Montenegro, y Orlando Poblete venció a Roberto Ferre-

**¿QUÉ DE ELAS?**— Un ramillete de cinco buenasmozas que alternan en el concurso Reina del Deporte 1954, auspiciado por LA NACION y "Los Deportes", y que finaliza a mediados del próximo mes con el festival de la inauguración en el Teatro Baquedano. La candidata que resulte elegida Reina será estimulada con un viaje de placer a Río de Janeiro, en un avión de Pa-

nair Do Brasil. De más está decir que las cinco que figuran en el grabado aspiran a ceñirse el título, como también otras aspirantes que cuentan con méritos para llegar al final del escrutinio con suficientes votos que continuamente envían sus partidarios. En primer término, aparece Ruth Baltra; luego, Ana Rivera, que es Reina del Club RCA Víctor; en seguida, la

interesante Yolanda Valenzuela, apoyada por los miles de socios de Colo Colo; a continuación, Erika Friederich, fiel exponente del deporte de Coquimbo, y por último, la simpática y armoniosa Eliana Olivares, que representa al automovilismo de la "U".



**COLOMA.**— Valiente se mostró el meta aurinegro, sobre todo en las duras cargas de Espinoza, que fue el hombre que le dio vivacidad al ataque de Audax. Vemos a Coloma cuando se tira camina frente al arquero. Fojas resultaron las acciones, con escasa emotividad.

## Audax y Ferro avanzan con el mismo tranco

Empataron a 1, manteniéndose en el cuarto lugar, con 30 puntos cada uno.— Poco emotivo resultó el match que presenciaron 4.550 personas, que pagaron \$ 232.765.— Valenzuela y Agulla marcaron los goles, ambos en el primer tiempo.



**TOMADO DE LA MANO CON AUDAX.**— Así va Ferro, que con su empate de ayer con los verdes, se mantiene en el 4.º lugar con 30 puntos, los mismos que lleva Audax. Frio resultó el 1-1, donde Ferro y Audax jugaron para empatar. En la foto, el equipo aurinegro. Están de pie, de izquierda a derecha: Carmona, Coloma, Ledesma, Ramos, Huerta y Díaz; agachados, Valenzuela, Lamas, Lorca, Fochi y Rodríguez.

**CANCHAS:** Estadio de Ferro. Público: 4.550 personas; 2.327.655 socios de Ferro y 873 de Audax. Recaudación: \$ 232.765. Árbitro: Alberto Badilla. FERRO-BADMINTON: Carmona; Carmona y Huerta; Ledesma y Ramos; Valenzuela, Lamas, Lorca, Fochi y Rodríguez. GOL: Valenzuela. AUDAX ITALIANO: Chirinos; Torres y Olivares; Muñoz, Vera y Cortés; Carrasco, Tello, Espinoza, Leighton y Arulla. GOL: Agulla. PRIMER TIEMPO: A los 11, falló Torres frente a Lorca. La pelota cayó en poder de Valenzuela, quien con un potente puntazo alto, venció a Chirinos. El uno a uno que fue definitivo, se registró un minuto más tarde. Tello, recibió de Carrasco, centró por alto. Agulla, con fortísimo tiro a media altura, que resultó inabarcable para Coloma. SEGUNDO TIEMPO: No hubo goles.

superioridad a Ferro en los instantes en que dominaba en el campo de la visita. La superioridad de los dueños de casa duró lo que dura un suspiro, pues al gol de Valenzuela, siguió el del empate al minuto del de Agulla, tras una jugada de clase. Junto con producirse el 1-1, vino la reacción de Audax, que estuvo carente de vigor y voluntad frente a la parsimonia y debilidad del "Viejo" Tello. Pero toda la culpa no la tuvo el insider, ya que Cortés se vio inofensivo, sin la agresividad y la chispa a que nos tiene acostumbrados. Pocas veces lo vimos ganar en el salto al adversario, cosa que no es frecuente en el crack internacional. Sin el respaldado y el apoyo de Cortés, la faena de la delantera quedó a merced de la colaboración de Vera, y la siempre voluntariosa actividad de Espinoza, quien fue el que más se movió e hizo mover a la ofensiva colonial. En el segundo tiempo las cosas no variaron en nada. Ferro y Audax, dejaron todo al azar. Ambos, no quisieron correr riesgos de ninguna especie, muy conformes con el empate a 1 a 1. Al final, afloró el agotamiento de verdes y aurinegros. Acusaron flaquezas que terminaron por hacer menos emotivas las acciones por parte de ambos bandos. Sólo Carmona, en Ferro, y Torres, en Audax, mantuvieron su jerarquía, se mostraron energéticos y mejor dispuestos a levantar el nivel de juego, cuya calidad dejó bastante que desear. Con el empate de ayer, Ferro y Audax se mantienen en el 4.º lugar del grupo "A", con 30 puntos cada uno. O sea, quedan a 6 de Colo Colo y Católica. En sus próximos compromisos, los aurinegros tendrán como visitantes a Wanderers, quien viene entrando muy fuerte, decidido a hacer suyo el título de campeón; en tanto que los verdes tendrán que vérselas de nuevo con la Católica.

Ferro y Audax cumplieron con su primer compromiso por media rueda, la decisiva del campeonato Profesional de 1954, empatando a 1 gol por lado. Fue que se propusieron desde el comienzo hasta el fin, pues a largo de los 90 minutos, una ofensiva llegó pocas veces hasta la zona de peligro de las vallas de Chirinos y Coloma. Les agradó la igualdad, pero así a los fanáticos de ambos institutos, que esperaban un match resultó frío, insipido, con escasas jugadas de calidad. En las que siempre intervinieron Espinoza, en el equipo de los verdes, y Carmona, en el de los aurinegros. Muchos avanzaron, casi aburrieron a los espectadores. Ferro se arrojó a sacar algún provecho de la pasividad de Fochi, el jugador local. Mucho menos se movió el "Pastelito" Olmos, cuya actividad se hizo inexplicable, ya que Fochi no produjo una provechosa, que diera

## PEREZ, DISCUTIDO POR LOS JAPONESES

Tokio, 28.— (AL).— La modesta bolsa de 2.000 dólares que correspondió a Pascual Pérez en el combate de la categoría de los dos pugilistas, que causara la postergación del combate por "negligencia" perdería el 50 por ciento de su bolsa. El promotor Shimpo, representante de la empresa organizadora, manifestó que Pérez fue "negligente" al prescindir del casco protector durante sus entrenamientos, lo que fue causa determinante en la lesión auditiva que le obligó a postergar el match. Entretanto, en esta capital los comentaristas especializados continúan refiriéndose al sensacional encuentro en que el argentino se clasificó campeón mundial. El diario "Yomiuri", considerado el órgano nipón más importante, destaca las cualidades de Pérez, si bien aclara que no lo considera a la misma altura de Shiral, cuando éste se hallaba en su mejor forma. Señala que Pérez debe corregir su tendencia a lanzar "swings" sin efecto para poder conservar su flamante título de campeón. Respecto a Shiral, dice que fue inefectivo en su intento de anular la impetuosa ofensiva de su vencedor. El diario "Agahi", otra autorizada publicación nipona, expresa: "la permanente velocidad, la preparación óptima y la incansable agresividad, fueron las armas que dieron el triunfo a Pérez sobre Shiral, que fue un campeón lento que no supo desarrollar un ataque inteligente, por lo cual no pudo resistir la recta movilidad del argentino".

**HUELLAS IMBORRABLES a través de 65 años**

**gran venta CELEBRACION**

siga las huellas de la economía...

# ¡ÚLTIMOS DIAS!

CABALLEROS	NIÑOS y NIÑAS	SEÑORAS
AHUMADA 242	AHUMADA 218	AHUMADA 315
<p>AMBO tropical, liviano, fresco, cómodo \$ 7.580.-</p> <p>TRAJE casimir, tipo sport \$ 4.980.-</p> <p>CAMISAS de popelina con cuello y puños de repuesto Desde \$ 485.-</p>	<p>VESTIDOS de algodón 6 a 7 años \$ 935.-</p> <p>POLERA algodón para niños y niñas \$ 270.-</p> <p>SLACK de tuser pantalón corto \$ 665.-</p>	<p>PANTALON pescador en gabardina de algodón \$ 595.-</p> <p>BLUSAS tipo sport, modelos muy prácticos \$ 455.-</p> <p>FALDAS de algodón americano, gran variedad \$ 990.-</p>

**Falabella** siga las huellas de la economía...

CENIT

**LA MENDOCINA MEDIDAS - CONFECCIONES**

Otro de los sensacionales programas del concurso Corner La Mendocina, que realiza la S. N. A. en su audición Deporte al Día, se efectúa directamente desde Sastrería La Mendocina calle San Juan 225. En este concurso se otorga un premio especial de \$ 1.000 al jugador de fútbol que convierte el gol más rápido de la historia. En esta ocasión dicho premio lo recibió el delantero de la Católica, Montouri, quien cobró además, el premio de \$ 100 por su gol en empate con De Luca, de la U. en fecha anterior. En el grabado, aparecen de izquierda a derecha, Willy Montouri, scorer del campeonato hasta el momento, Isaac Montouri, propietario de La Mendocina, Fernando Davagnino, representante al jugador Riquelme y algunos asistentes.

# VAROLI Y MARQUEZ DE LA PLATA VENCIERON EN LAS "DOS PROVINCIAS"



RESPONDIÓ.— Levantado en andas por un grupo de entusiastas, una vez que hubo traspuesto la meta en "Los Cerrillos", clasificándose ganador absoluto de las "Dos Provincias", Lorenzo Varoli, hijo, saludó al público que lo aplaudió por su hazaña. "El Cachorro", pronóstico de "LA NACION" para la prueba corrida ayer por los caminos de Santiago y Valparaíso, respondió plenamente a sus antecedentes, he hizo suyas las dos etapas en que se dividió dicha competencia. Segundo en esos dos tramos y en la clasificación general de la carrera fue Tito Fernández, otro de los favoritos de nuestro diario.

Las dos etapas ganó el candidato de "LA NACION".— Tito Fernández, otro de nuestros favoritos, entró segundo. — Brillante performance de Márquez de la Plata en "Carrozados".— Hizo mejor tiempo que Varoli en la etapa Valparaíso-Santiago.— Excesivo número de deserciones restó brillo y calidad a la competencia.— Desarrollo general de la prueba.

CON EL TIEMPO total de 2 horas 34 minutos 53 segundos 8 décimas, para las dos etapas, Lorenzo Varoli, hijo del veterano crack talquino del mismo nombre y candidato de LA NACION al triunfo, hizo suya ayer la prueba automovilística "Las dos provincias", organizada con relativo éxito técnico y deportivo por la Asociación de Volantes de Chile, Varoli, que tuvo a su más cercano perseguidor en Tito Fernández, ganador de esta prueba el año pasado y favorito también de nuestro diario, se impuso en la primera etapa, Santiago-Viña del Mar, con 1 hora 16 minutos 19 segundos 8 décimas y en la segunda, Valparaíso-Santiago, con 1 hora 18 minutos 34 segundos clavados. Segundo, en ambos tramos, y en la clasificación general de la carrera, fue Tito Fernández.



VICE-GANADOR.— Superando muchos inconvenientes mecánicos que se le presentaron en el camino, Tito Fernández, representante de "LA NACION" en la prueba automovilística corrida ayer, amenazó seriamente las posiciones de Varoli y fue vice-ganador de la competencia. Perseguido a Varoli, Fernández se ubicó segundo en las dos etapas en que se disputó la carrera.



OTRO TRIUNFO.— Con el acelerador a fondo, el 8 de Varoli se acerca velozmente a la meta final de las "Dos Provincias", en Santiago, y obtiene con este éxito un nuevo triunfo en la temporada. Anteriormente, el joven piloto talquino había vencido en el "Círculo Condell" de Curicó.

## Atleticas

ES INDUDABLE que el porvenir del atletismo chileno, puede estar en gran parte en provincias, si se mantiene el criterio de estimular las actividades que desarrollan las Asociaciones de norte a sur del país. Ya se conoce el éxito que alcanzó el XVIII Campeonato Zonal efectuado en Iquique desde el 10 al 12 de octubre pasado. Seguramente que pronto tendremos que poner de relieve también, los resultados y desarrollo del Campeonato del Sur, que finalizó en Schwager después de escrita esta crónica.

PRECISAMENTE fue de la breña del norte, sobre la que charlamos en interesante entrevista, hace pocos días, con el activo presidente de la Asociación de Iquique, don Tomás Tuset Roa, permitiendo conocer muchos e interesantes detalles de la esforzada labor que se están cumpliendo en esa ciudad, para forjar nuevos valores.

ES TAL EL ENTUSIASMO por el atletismo, nos decía el señor Tuset, que se poco lo que hace entre nosotros el deporte de meter goles o darse patates. Ya se vio en el torneo de octubre, el interés con que toda una ciudad tomó las competencias de carreras y saltos, que presenciaron por término medio 3.000 espectadores, asistencia que creo que ni en Santiago se logra para un torneo "atletico".

DE FIESTA Y DE MUCHAS CAMPANILLAS, estuvo ayer Schwager, con el desarrollo de la primera etapa del torneo zonal. Mucho público siguió con entusiasmo su desarrollo, y hasta hubo pruebas — como las 5.000 metros — que le obligó a seguir de las de pie estimulando la lucha emocional que se trabó entre Jaime Correa y José Fonseca.

ESPECTACULAR el campeonato sudamericano, de menos etapas, pero de positivo rendimiento, su desarrollo, se fueron desde el comienzo pisando los talones, uno al otro. En una vuelta, era Correa, el que puntaba, y en la siguiente, tomaba la iniciativa Fonseca, que resultó así un competidor casi inesperado para la acción siempre vigorosa del campeón sudamericano, que sólo pudo ganar en los últimos metros.

UN POCO DE HIELO. Y LISTO! MANHATTAN CON ROYAL HUNTER'S



El whisky Royal Hunter's es un producto de destilación de cebada malteada según procedimiento de Escocia. Puro o en cócteles es insuperable. Un bar o una licorera bien surtida debe tener una botella de



Es un producto Mitjans Licoristas por tradición Ventas por mayor: Destilatorio Santiago - Licores MITJANS, S.A. Casilla 189-D, Fono: 50413 - Santiago.



Experiencia



Comodidad



Cortesía

Los Cómodos y Seguros BUSES CHAUSSON recorren las rutas de Chile

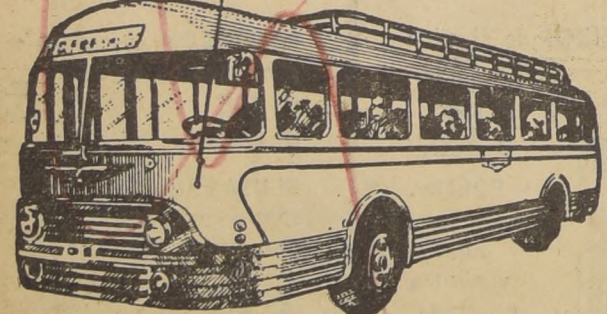

SERVICIO DIARIO A LA SERENA

## ANDES-MAR-BUS

"LOS RAPIDOS DE CHILE S. A."

Avda. Presidente Bulnes 121 — Teléfono 80807

LA CARRERA.— Tomaron la salida, rumbo a Viña del Mar, meta de la primera etapa y una vez que el camino fue abierto por el conductor que lidera el director de la Asociación de Volantes de Chile, señor Jaime Besa, llevando como acompañantes a Pancho Rueda, y a un representante de LA NACION, el portero Manuel Podestá.

CLASIFICACION EN VISA DEL MAR.— Terminada la primera etapa, Santiago-Viña del Mar, el orden oficial de clasificación dado a conocer por el Automóvil Club de Chile fue el siguiente: 1.º Lorenzo Varoli, con 1 hora 16 minutos 19 segundos 8 décimas; 2.º Tito Fernández, con 1 hora 16 minutos 39 segundos; 3.º Luis Pizarro, con 1 hora 20 minutos 39 segundos; 4.º Juan Manuel Silva, con 1 hora 21 minutos 25 segundos; 5.º Orlando Medina, con 1 hora 22 minutos 2 segundos; 6.º Juan Martínez, con 1 hora 29 minutos 25 segundos; 7.º Teobaldo Díaz, con 1 hora 33 minutos 4 segundos; 8.º Emilio Méndez, con 1 hora 36 minutos 4 segundos.

ORDEN DE LARGADA.— El orden oficial de largada para los corredores de "fuerza libre" desde Santiago, fue el siguiente: 7.30, Tito Fernández, Ford N.º 4; 7.31, Ismael González, Ford N.º 6; 7.32, Lorenzo Varoli, Ford N.º 8; 7.33, Nemesto Ravera, Ford N.º 23; 7.34, Emmanuel Cugnet, Ford N.º 12; 7.36, Luis Pizarro, Chevrolet-Wayne N.º 13; 7.37, Enrique Lira, Ford N.º 17; 7.38, Mario Martínez ("El Lortio"), Chevrolet N.º 18; 7.40, Mario Hurtado, Ford N.º 20; 7.41, Manuel Podestá, Ford N.º 21; 7.42, Sergio Silva, Ford N.º 22; 7.43, Alberto Schwartzmann ("Indio Rubio"), Ford N.º 23; 7.45, Hernán Muñoz, Ford N.º 25; 7.46, Raúl Caldichoury, Ford N.º 26; 7.47, Jesús Carmona, Cadillac N.º 27; 7.48, Juan Manuel Silva, Ford N.º 28; 7.49, Emilio Méndez, Ford N.º 29; 7.50, Orlando Medina, Chevrolet N.º 30; 7.51, Sergio Castro, Ford N.º 31; 7.52, Teobaldo Díaz, Ford N.º 11; 7.53, Víctor Gacitúa, Ford N.º 19.

MUCHOS ABANDONOS.— Prematuros y sucesivos abandonos, reveladores de una deficiente preparación técnica de las máquinas, fueron restando brillo y calidad a la competencia. El primero en desertar, a poco de haberse corrido seis kilómetros, fue el 26 de Caldichoury, que quemó la empaquetadura; luego un kilómetro más adelante, lo hizo el 31 de Castro, por fallas en la bomba de agua, y en tercer término el 17 de Lira, cuando no se cumplían todavía los primeros 15 kilómetros. Y no pararon aquí los abandonos. En Lampe, fundió el motor; Emanuel González, metros más allá quemó empaquetaduras de la culata, el argentino Carmona, y Víctor Gacitúa tuvo su primera parálisis, por perder agua. Sobre los 125

kilómetros, este corredor volvió a parar por lo mismo, y cuando llegaba a los 145 kilómetros de recorrido, abandonó definitivamente. Poco antes de desatar Gacitúa, renunció igualmente a seguir corriendo, por fallas en el motor, el portero Manuel Podestá.

SEGUINDA ETAPA.— Los primeros en ser lanzados para cumplir la última jornada de la prueba, fueron los coches de "fuerza libre", los que fueron saliendo desde Valparaíso en el siguiente orden: 11.43 horas, Tito Fernández; 11.44, Lorenzo Varoli; 11.45, Nemesto Ravera; 11.47, Mario Hurtado; 11.48, Emmanuel Cugnet; 11.49, Hernán Muñoz; 11.50, Teobaldo Díaz; 11.51, Mario Martínez; 11.52, Alberto Schwartzmann; 11.53, Orlando Medina; 11.54, Juan Manuel Silva; 11.55, Emilio Méndez. No largó el N.º 13 del categoria Luis Pizarro.

A continuación, y un minuto después de largar Méndez, se dio la partida a los coches "carrozados", los que salieron así: 11.56, Samuel Camsen, Chevrolet N.º 36; 11.57, Adrián Horacio Torres, Cadillac N.º 37; 11.59, Fernando Márquez de la Plata, Ford N.º 39; 12, Pablo Huss, Ford N.º 40; 12.01, "El Viñamarino", Ford N.º 41; 12.02, Horacio Villablanca, Chevrolet, N.º 42; 12.03, Mauricio Collao, Ford N.º 43; 12.04, Cristóbal Velasco, Ford N.º 44. La partida, en este punto, fue dada por el gerente del Automóvil Club de Chile, señor Manuel Soza.

TRIUNFAN VAROLI Y MARQUEZ.— Sin mayores incidencias

Elegantes Vestidos PARA REALZAR SU SILUETA

BATAS, novedoso surtido para toda ocasión, en tafetán, everglase, reversible, etc., desde \$ 1.290.—

TRAJES DOS PIEZAS, en lino, casimires y franelas, confección fina, desde \$ 3.490.—

CHAQUETONES, gran surtido de modelos y colores, desde \$ 3.495.—

GRAN VARIEDAD EN FALDAS, BLUSAS, ECHARPES, ETC.

CREDITOS A SOLA FIRMA

Particpe en el sorteo semanal de una preciosa falda, escribiendonos, mencionando este aviso.

MODAS Guendelman 10 de JULIO 145





CHAMPONES.— Nueve de los diez campeones del Torneo Nacional Amateur, que finalizó anoche. En primer término, Nemorino Escalona, mosca, de rudimentarios conocimientos, sin ninguna calidad para un latinoamericano. A continuación, el

pluma Alejandro Lacoste, batallador y espectacular peleador de fibra, que bien adiestrado puede formar en el equipo chileno; Raúl Cornejo, campeón por sentimentalismo, muy nuevo todavía para competencias internacionales; Edison Montero,

gran carta para Sao Paulo; Alfredo Cornejo, habilidoso, boxeador que satisface ampliamente; Ramón Tapia, valiente, pegador y resistente al castigo; Miguel Safatle, ofrece confianza, como siempre; Héctor Cabrini, puede mejorar todavía e integrar el

equipo chileno con posibilidades de éxito, y por último, Juan Mejías, con todos sus defectos, es el mejor pesado, teniendo esa única condición grande, de que cuando mete su derecha, los adversarios no vuelven por otro.

# HOY

# TERCERA VEZ: WANDERERS (3)-PALESTINO (2)

**CANCHA:** Estadio Playa Ancha, Valparaíso.  
**PUBLICO:** 6.948 personas; 2.312 socios de Wanderers y 31 de Palestino.  
**ARBITRO:** Mario Comella.  
**WANDERERS:** Quirral; Arriaga y Julio; Coloma, Rivas y Dubost; Riquelme, Torres, F. Díaz, Fernández y G. Díaz. **GOLEADORES:** Riquelme (2) y F. Díaz.  
**PALESTINO:** Sabal; Almeyda y Toro; Góty, Ortiz y García; Pérez, Rojas, Méndez, Mario López y Carrasco. **GOLEADORES:** Rojas y M. López.  
**PRIMER TIEMPO:** A los 11, RIQUELME recibió un pase de Fernández y luego de darse una media vuelta remató por bajo, venciendo a Sabal.

**SEGUNDO TIEMPO:** Un centro de Riquelme provocó una tole-tole, que liquidó ROJAS con chut arrastrado, derrotando sin atenuantes a Quirral. F. DIAZ aumentó la cuenta a los 16', rematando con singular fuerza. Dos minutos después, RIQUELME dejó la cuenta en 3-1, liquidando un magnífico avance de Fernández, quien estudió a tres adversarios, MARIO LOPEZ, a los 24' aprovechó bien una indicación de la defensa local, para chutear desde cerca, dejando sin chance alguna a Quirral.  
Wanderers volvió a ganar ayer a Palestino. Esta vez por el estrecho score de 3-2, como en la primera runda—, que indica fehacientemente los apuros en que se vio envuelto, para dejar en casa los valiosos puntos, que le permiten seguir en tercer lugar y a corta distancia de los punteros.

El camino no se le hizo fácil en esta ocasión a los wanderers, que venían de vencer 4-1 al cuadro de colonia. La inclusión de Méndez en la ofensiva del perdedor, creó muchísimos problemas a la defensa local, hasta comprometer la victoria. Palestino apuró desde el comienzo, dejando con un palmo de narices a los porteros, sobre todo en la etapa inicial donde no hubo superioridad manifiesta entre vencedores y vencidos.  
En la etapa complementaria, se afirmó Rivas en la media cancha, retomó el control del apoyo, dando más seguridad a la defensa y al ataque. Así, caminó mejor el cuadro wanderino, colocándose en ventaja de 3-1, con sendos goles de Díaz y Riquelme. Al final volvió a apurar Palestino, buscando la igualdad, pero los verdes conservaban intactas sus energías, para dominar la situación.

## Deporte EXTRANJERO

**TANDIL, Argentina, 28. (U. P.)**— El campeón argentino de 1954, Boca Juniors, de la temporada oficial de fútbol nacional, se enfrentó con un seleccionado local perteneciente a la liga tandilense.  
El equipo del Boca Juniors, a pesar de no contar con todos sus titulares, debido a su viaje a Europa, en un magnífico partido, obtuvo el triunfo sobre los locales por 3 goles por cero.

**RIO DE JANEIRO, 28. (AL)**— El periódico especializado en deportes "Jornal dos Sports" publica esta mañana un artículo en el que hace un comentario sobre la actuación del equipo de fútbol argentino en Portugal.  
El articulista señala que los argentinos han constituido un equipo de categoría integrado por perfectos dominadores de la pelota y que tienen un perfecto sentido de la marcación.  
Gerald Romualdo Dasilva, autor de este comentario, analiza el desarrollo del fútbol argentino y destaca la recuperación que se ha operado en él, debido a la intervención del entrenador Guillermo Stabile.

**BUENOS AIRES, 28. (AL)**— El ring del Luna Park fue escenario de una interesante pelea en la cual Alfonso venció a Espelozin por puntos.  
Estos boxeadores categoría welter subieron al ring con 66 kilos 200 gramos el primero, y Espelozin, con 66 kilos 800 gramos.  
Aunque la pelea no satisfizo del todo a los concurrentes, debido a la monotonía de ambos contendores, sin embargo hubo momentos en que el público aplaudió al boxeador de sus simpatías.  
El encuentro lo inició Alfonso con buenas arremetidas al rostro de su contendor, manteniéndolo a una prudente distancia para evitar un desenlace funesto.  
En resumen, la pelea no tuvo la brillantez que se esperaba, el arbitraje fue justo en todo momento y Espelozin, a pesar de su derrota, mostró conformidad con el veredicto del juez.

**MONTEVIDEO, 28. (AL)**— En el torneo de ajedrez que se está desarrollando en esta capital se han registrado hasta el momento los siguientes puntajes: Decima rueda "Estrada Tompowski" por 46 puntos; Hoerberg por 41 a Salas Romo, Torán a Corral por 37; Undécima rueda: Najdorf a Cantero por 40; Letelier por 41 a Bernsteina; Muñoz a Kalsktein 19; suspendida la que participaban Hoerberg y Bauzá; Corral ganó a Linkens por 40.  
Los jugadores que tomaron parte en este torneo se han clasificado con los siguientes

**RIO DE JANEIRO, 28. (AL)**— El ex arquero fluminense Veludo, que en la actualidad presenta los síntomas del Nódulo de Montevideo, anunció su inminente regreso a Buenos Aires, con el fin de pasar una temporada de descanso.  
Esta popular deportista manifestó su reconocimiento para con los partidarios del equipo que integraba, diciendo que, en todo momento, fue muy bien tratado, confesando a la vez que extrañó mucho Río de Janeiro y que aceptaría cualquier propuesta que le hiciera el Fluminense.  
Veludo reconoció que algunas de sus actuaciones malas se debieron a los intensos frios que hacían en Montevideo, lo que decidió a Adolfo Federneira, director técnico del equipo, a separarlo momentáneamente del primer equipo.  
Finalmente expresó: "tengo entendido que Javier Ambroli está descontento con los dirigentes fluminenses, y por haberse ambientado, confío en que ambos clubes se pongan de acuerdo para que él pueda volver a Montevideo y yo a Río de Janeiro".

**MONTEVIDEO, 28. (AL)**— En el torneo de ajedrez que se está desarrollando en esta capital se han registrado hasta el momento los siguientes puntajes: Decima rueda "Estrada Tompowski" por 46 puntos; Hoerberg por 41 a Salas Romo, Torán a Corral por 37; Undécima rueda: Najdorf a Cantero por 40; Letelier por 41 a Bernsteina; Muñoz a Kalsktein 19; suspendida la que participaban Hoerberg y Bauzá; Corral ganó a Linkens por 40.  
Los jugadores que tomaron parte en este torneo se han clasificado con los siguientes

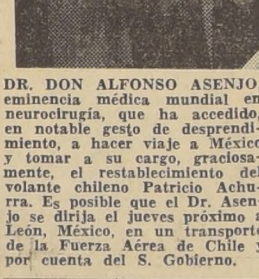

**DR. DON ALFONSO ASENJO,** eminencia médica mundial en neurocirugía, que ha accedido, en notable gesto de desprendimiento, a hacer viaje a México y tomar a su cargo, gratuitamente, el restablecimiento del volante chileno Patricio Achurra. Es posible que el Dr. Asenjo se dirija el jueves próximo a León, México, en un transporte de la Fuerza Aérea de Chile y por cuenta del S. Gobierno.

## El doctor Asenjo va a México para atender a Achurra

El más franco de los éxitos coronó las gestiones que habían estado realizando ante el doctor Alfonso Asenjo, los integrantes de la directiva de la Asociación de Volantes de Chile, para obtener que este eminente especialista en neurocirugía pudiera trasladarse a México y hacerse cargo del restablecimiento del volante chileno Patricio Achurra, acudiendo gravemente en León, mientras intervenía en la última Carrera Panamericana.  
El doctor Asenjo, en altruista y deportivo gesto, accedió a tomar a su cargo el

asunto, sin exigir nada por sus honorarios profesionales. Es posible que el viaje del señor Asenjo pueda quedar concretado el jueves próximo, siempre que tengan éxito, a su vez, las gestiones que harán ante el Caudillo don Roberto Aldunate los señores Antonio Maza, Manuel Soza y Luis Campos, presidente y secretario de la Asociación de Volantes y gerente del Automóvil Club de Chile, respectivamente, para que el Gobierno se haga cargo de los gastos de traslado del doctor Asenjo a México y su regreso a Chile.

# Palm Beach LIVIANOS—FRESCOS ECONOMICOS—INARRUGABLES



AMBOS DE PALM-BEACH. MODELO RECTO DE TRES BOTONES, COLORES BEIGE, PLOMO, AZUL, TOTALMENTE FORRADOS CON RAYON, MUY DURABLE.

\$ 6.995.

TROPICALES, CON MEDIO FORRO, HECHOS CON TELAS DE PURA LANA, MODELO DERECHO DE 3 BOTONES, CARTERAS DE PARCHÉ, EXTRA FINOS,

\$ 8.900.

FINOS AMBOS HECHOS CON EXCELENTE PALM-BEACH DE PURA LANA, MUY LIVIANOS, FORRADOS CON RAYON, MODELO CRUZADO, TODAS LAS MEDIDAS Y COLORES,

\$ 10.900.

GRAN VARIEDAD DE PANTALONES PARA HOMBRES, HECHOS CON TELAS DE PALM-BEACH, 100% LANA, CORTE SPORT, VARIOS COLORES, COSTURAS TOTALMENTE REFORZADAS,

\$ 2.250.

**AMBOS**  
VESTONES SPORT y PANTALONES  
MEDIDAS y CONFECCIONES FINAS  
Presentando este aviso Ud. obtendrá un descuento especial de 10%.  
Fábrica de Confecciones finas para Caballeros  
250 — ARTURO PRAT — 250



**¡La están dando!**  
POR \$ 2.000.- PUEDEN SER SUYOS  
**25 millones**  
ENTERO .. \$ 2.000.-  
VIGESIMO .. \$ 100.-  
**Pollo 5**  
DICIEMBRE

VENDE MAS  
**CASA GARCIA**  
Y MAS BARATO  
ALAMEDA esq AVENIDA ESPAÑA

# TRES RECORDS ZONALES EN EL TORNEO ATLETICO DEL SUR

Concepción ganó el puntaje del programa para varones del torneo zonal sur, que finalizó ayer en el Estadio de Schwager, mientras que La Unión se impuso en los cómputos de las damas, brindando sus defensores un desarrollo de gran interés, en general, aunque esta etapa no alcanzó los niveles técnicos de la inicial.

De todas maneras, el atletismo sureño demostró que cuenta con no escasos valores de positivas condiciones, a quienes les servirán de gran provecho las alternativas de estas competencias con varias figuras del atletismo nacional, y que no carece de iniciativas — como las que realizó la Asociación de Schwager —, para

realizar un torneo de la importancia del que comentamos, dentro de una adecuada organización, que pone de relieve ingentes esfuerzos.

**NUEVOS RECORDS ZONALES.**— Los obtuvieron José Fonseca, al imponerse en los 21 kilómetros de la media maratón, con 1.09'41.4", exigido por el buen desempeño de Germán Novas, que anotó también un excelente tiempo de 1.10'27.4", mejorando, asimismo, la marca regional de la prueba. Y en 3,000 metros steeplechase, Santiago Novas registró 9'43.8".

Una hora más tarde, Pradella Delgado, sin reeditar sus me-

jores actuaciones, lanzó el disco a 35.16 metros, que es otro nuevo record zonal.

**NO CORRIO JAIME CORREA, EN 10.000 MTS.**— Fue sensible la deserción del excelente atleta en esta prueba, afectado por el desgaste de energías de los 5.000 metros del día anterior, imponiéndose Raúl Sandoval, con 33.42".

**OTROS RESULTADOS.**— Lanzamiento del dardo, varones: Jorge Peters (Concepción), 50.83 metros; salto triple, Vladimiro Leighton (Concepción), 13.04 metros; 400 metros vallas, Sergio Aube (Osorno), 1'00.1"; 110 metros vallas, Carlos Witting (Tomé), 15.9"; salto largo, Vladimiro Leighton (Concepción), 6.41

metros; lanzamiento del disco, Walter Yager, 37 metros; posta 4 por 100 metros, Concepción, 46.1".

**LAS AMAS.**— Pradella Delgado alcanzó su segunda victoria, en el lanzamiento de la bala, con 11.37 metros, lesionada de su mano derecha; 200 metros, Teresa Soto (Concepción), 29.2"; salto alto, damas, María Boisset, 1.30 metros, perjudicada por el resaca del foso; salto largo, Doris Peters, la atleta de 14 años, 1.41 metros.

**PUNTAJE FINAL.**— Varones: Concepción, Schwager, Tomé, Osorno y Chillán, 197.5, 115, 78, 67 y 58 puntos, respectivamente. Damas: La Unión, Concepción y Tomé, 98, 78 y 47 puntos.

# CARMEN VENEGAS QUEBRO EL RECORD SUDAMERICANO DE LA JABALINA



ENTRA LA UC.— Rodeado por una nube de "pibes", entra el cuadro estudiantil, con Livingstone a la cabeza. Bien comenzó el puntero, pero la lesión de Vásquez produjo un verdadero derrumbe, del cual estuvo a punto de no recuperarse. A los 43, de la fracción final llegó el empate a 2. Pobre en técnica fue el match, salvando el espectáculo algunas intervenciones individuales de Montuori y Ferrari y Moreno.

Lanzó 43.07 metros, mejorando la marca de 42.79 metros de la uruguaya Estrella Puente.— Otros resultados de la etapa final del torneo atlético de clausura

**UN NUEVO RECORD SUDAMERICANO** en el lanzamiento de la jabalina, damas, fue la nota destacada de la etapa final del torneo de clausura de la Asociación Atlética de Santiago, que se efectuó ayer en la mañana en el Estadio Nacional, y en el que se obtuvieron también otros resultados de categoría, como el de la jabalina, en el que se obtuvieron, como el de los 400 metros vallas, y el lanzamiento de la jabalina, varones, aunque hubo, asimismo, registros deficientes, en el que fue el último del programa oficial de la competencia.

De todas maneras, es evidente que hubo interés por superarse en las diversas pruebas, cuyo desarrollo se vio favorecido por un espléndido clima que permitió que se dio vigor a los lanzadores en especial.

**NUOVO RECORD SUDAMERICANO.**— Con la brega siempre emotiva entre Carmen Venegas y Adriana Silva, esta prueba hizo prever desde su iniciación un gran resultado, tal vez un record. Basta señalar que Carmen logró clavar el implemento a 38.15 metros y 41.47 metros, en sus dos primeras tentativas. Seguidamente, y actuando con notable seguridad dentro de su estilo habitual, lo hizo a 42.01 metros, con el que mejoró la marca nacional de Marielena Arenas, obtenida el 25 de abril de 1954, que era de 41.68 metros.

Sin embargo, no detuvo allí su progreso. Y en su cuarto e impecable lanzamiento, la excelente especialista clavó el implemento a 43.07 metros, superando el record sudamericano que detenía la chilena Estrella Puente, desde el 18 de diciembre de 1951, con 42.79 metros. Terminó su magnífica actuación la atleta chilena, con 40.12 metros y 41.96 metros, en sus dos últimas tentativas, ratificando el gran estado en el que se encuentra, que la colocan definitivamente como la mejor jabalinista sudamericana.

**50.12 METROS EN MARTILLO, Y 62.77 METROS EN DARTO.**— Fueron otros de los registros que deben señalarse en el lanzamiento del martillo. Alejandro Díaz realizó esforzada y muy regular faena, hasta alcanzar 50.12 metros como registro oficial, no sin antes medirse, como tentativa nula, 51.86 metros. Por su parte, Jany Stenestueck hizo llegar la jabalina a 62.77 metros, con su regularidad característica. Hernán

**Figueroa, preparándose para el lanzamiento de la jabalina, varones, aunque hubo, asimismo, registros deficientes, en el que fue el último del programa oficial de la competencia.**

**OTROS RESULTADOS.**— Fueron los buenos 1.83 metros de Juan Ruiz, en salto alto; 55.5" de Pablo Eitel, en 400 metros vallas, en que Raúl Osorio abandonó a la altura de los 300 metros, desanimado de la pérdida del paso por error de colocación del segundo obstáculo; 800 metros; 9.54" de Guillermo Sola, en 3.000 metros steeplechase, reapareciendo; 13.98 metros de Claudio Artega en salto triple; 23.2" de Osorio, en 200 metros; 33.48" de Manuel Salva, en 10.000 metros, muy holgadas, en los que no corrió Alfonso Cornejo, que llegó atrasado a la partida. En la posta de 400 metros ganó Universidad Católica, con 3'44.7", sustituyendo al Atlético Santiago.

**DAMAS.**— Fuera del record sudamericano en jabalina, las ganadoras fueron: Eliana Gaste, ahora en Universidad Católica, que pasó los 80 metros vallas en 12.5"; Marta Gatica, 4.58 metros para el salto largo; Adriana Silva fue segunda en jabalina, con 39.22 metros; y Ana María Alessandri en salto largo, con 4.47 metros.

**BOTAFOGO GANO A BOM SUCCESO**

**RIO DE JANEIRO, 28.**— (AL)— Botafogo se impuso anoche por la cuenta de 5 a 2 al equipo de Bom Sucesso, en un encuentro realizado en el estadio del vencedor.

# Pobre resultó el empate a dos de U. Católica y Green Cross

Bien estuvo el árbitro en la sanción a Coppa, que permitió el gol de Moro.— La igualdad se produjo a los 43' de la fracción final.— La lesión de Vásquez debilitó al puntero.

**CANCHA:** Estadio de Independencia. **PUBLICO:** 5.359 espectadores; 1.713 socios de U. Católica; 386 socios de Green Cross. **RECAUDACION:** \$ 314.715. **GREEN CROSS:** Coppa; Gobbo y Armijo, Salinas, Carrasco y Ríos, Gutiérrez, Vial, Ferrari, Moreno y Acuña. **GOLEADORES:** Moreno y Vial. **UNIVERSIDAD CATOLICA:** Livingstone; Roldán y Molina, Álvarez, Vásquez y Carrallo; Moro, Tuñón, Cisternas, Montuori y Panazzi. **GOLEADORES:** Panazzi y Moro. **ARBITRO:** Danor Morales.

**PRIMER TIEMPO.**— A los 7 minutos, Jaime Vásquez se lesionó en una jugada sin importancia. Fue ubicado de puntero derecho, pasando Moro a la línea media. A los 18 minutos MORENO, que recibió de Ferrari, abrió la cuenta para Green Cross. A los 42, al ser habilitado por Ferrari, VIAL aumentó la cuenta con un tiro a una esquina, imbatible. A los 44, Montuori disparó al arco, y PANAZZI desvió la trayectoria del balón, engañando a Coppa. Primer tanto de Universidad Católica. Finalizó la etapa con el triunfo parcial de Green Cross por dos tantos contra uno.

**SEGUNDO TIEMPO.**— Al iniciar se el partido, Vásquez ocupaba la plaza de centrocampista y Cisternas la de puntero derecho, alternándose frecuentemente en ese puesto con el interior Montuori. A los 28 minutos, Montuori, ante una salida de Coppa, levantó la pelota por sobre él y cuando ella se iba a introducir en el arco, en ponderable esfuerzo, Armijo salvó el tanto que ya creaban los partidarios del elenco estudiantil. A los 43, Coppa sirvió un tiro de gol hacia fuera del área y el mismo volvió a jugarla hacia dentro para tomarla con las manos. El árbitro sancionó la falta (jugar dos veces la pelota) con un tiro libre indirecto. Lo sirvió Montuori y, de cabeza, MORO conquistó el tanto del empate. A los 44, Acuña, sólo frente al arco, remató nuevamente a una esquina y Livingstone atrapó con magnífica estridencia.

A propósito del segundo gol de Universidad Católica, se produjeron numerosas discusiones entre los aficionados que asistieron al match. Debemos aclarar que el cobro del referido Morales está perfectamente ajustado a lo que dice el reglamento y para que no queden dudas al respecto, reproducimos el último acápite del artículo 16 del Reglamento de Fútbol, que es el siguiente:

"Si el jugador que ha tomado el tiro de gol juega nuevamente la pelota después de haber salido del área penal, pero antes de que lo haya hecho otro jugador, se concederá un tiro libre indirecto al bando adversario en el lugar en que se cometió la infracción."

**SE ESPERABA** que el encuentro entre Green Cross y Universidad Católica, disputado ayer en Independencia, resultara atractivo y de buen fútbol, ya que ambos equipos suelen practicar un juego hábil y de buena factura técnica. Sin embargo, no fue así. Acaso hubo factores fundamentales que influyeron en el bajo desempeño de ambas escuadras, especialmente en el caso del cuadro estudiantil. Green Cross debió alterar su fórmula de ataque y la U. C., con la ausencia de Baun y más tarde con la lesión de Vásquez, actuó quebrada.

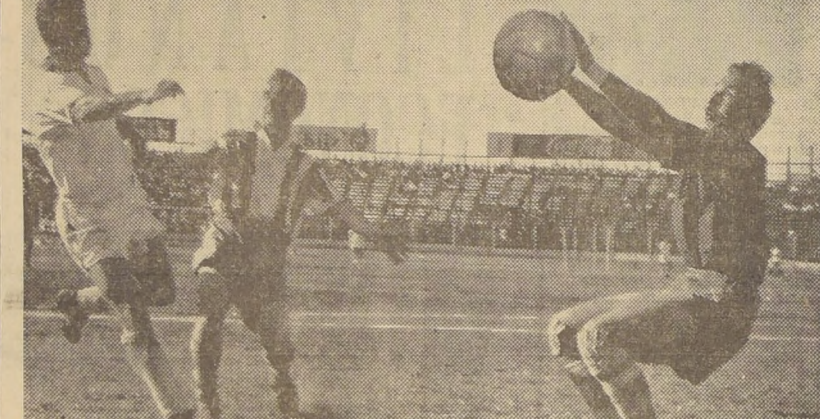

**CUIDADO, "SAPO!"**— Livingstone sale a tiempo y toma una pelota impulsada por Ferrari, el habilidoso forward de Green Cross, quien está obstaculizado por Moro, que bajó a la defensa frente a la lesión que sufrió Vásquez. A última hora empató la Católica, luego de una torpeza de Coppa. Jugó dos veces la pelota en su saque, siendo san cionado con un tiro libre indirecto. Cabeceó Moro y se produjo el 2-2.

# S. NATIONAL VENCIO AL CALERA POR 3-1

Numeroso público presenció ayer en el Estadio Municipal de La Calera el encuentro que sostuvieron los equipos del Deportivo Calera y Santiago National, de esta capital, que se resolvió con el triunfo del "caño" por la cuenta de 3 a 1. La posición de Santiago National con este triunfo no varía, pues quedó siempre en el noveno lugar con 9 puntos; lo mismo acontece con Calera, que mantuvo sus 12 puntos en el séptimo lugar de la tabla.

# BILLAR

Con asistencia de numeroso público, ha venido desarrollándose la selección nacional de billar a "tres bandas", organizada por la Federación Chilena, en la Academia Brunswick, de Merced 795. En la etapa semifinal que se cumplirá hoy, se enfrentarán el campeón Enrique García y el eficiente jugador Alberto Rubio. La final de esta competencia tendrá lugar mañana, entre el recordman mundial de carambola libre, José Iglesias y Enrique García.

El 6 de diciembre, la Federación dará comienzo al Campeonato Sudamericano a tres bandas, en cuya competencia participarán representantes de Brasil, Uruguay, Argentina, Perú, Colombia y México. Será ésta la primera vez que tomen parte jugadores de la costa del pacífico, como Perú y Colombia.

# ADVERTENCIA A LOS DUEÑOS DE SITIOS EN LA LOMA DE MACUL

Se avisa a los señores propietarios de los sitios de La Loma de Macul (Punta de Reyes) que el señor **GUILLERMO AREVALO CELIS** dejó de ser contratista de esta firma en los trabajos que se ejecutan en dicho loteo. Por lo tanto los trabajos que se le encomiendan serán de exclusiva responsabilidad de los contratantes, y esta Oficina no responderá de cargo alguno que pueda originarse con los trabajos que el mencionado señor AREVALO efectúe con los señores propietarios. **JAIME EGAÑA B. LA BOLSA 81**

**CAPSTAN**  
NAVY CUT CIGARETTES  
W.D. & H.O. WILLS BRISTOL & LONDON

# Escuela Militar "General Bernardo O'Higgins" CONCURSO DE ADMISION 1955

Llámanse a CONCURSO DE ADMISION, para optar a las vacantes de los Cursos que se indican:

4.º Año de Humanidades; y  
Curso Militar de Administración

**NOTA:** En los demás Cursos que señala el Prospecto, NO HAY VACANTES.

**I. REQUISITOS GENERALES:**

- Ser chileno, y
- Poseer las condiciones físicas, intelectuales y morales compatibles con las exigencias de la profesión militar.

**II. REQUISITOS ESPECIALES:**

**A) CURSO GENERAL (CADETES):**

- Para ingresar al 4.º Año de Humanidades;
- No tener menos de 14 ni más de 17 años de edad;
- Haber rendido satisfactoriamente el 3.º Año de Humanidades;
- Reunir como mínimo las medidas antropométricas que señala el Prospecto de Admisión;
- De ser aprobado en el CONCURSO PREVIO DE ANTECEDENTES Y EXAMEN DE ADMISION dispuesto por la Dirección de la Escuela.

**B) CURSO MILITAR (SUBALFERECES):**

- Para ingresar al 1.º Curso Militar de Administración;
- Tener 5.º Año de Humanidades rendido, o acreditar estudios correspondientes al 4.º Año de Humanidades en un Establecimiento Fiscal de Enseñanza de Comercio, o en otros Institutos reconocidos por el Estado;
- No tener más de 21 años de edad;
- Reunir las medidas antropométricas mínimas que señala el Prospecto de Admisión;
- De ser aprobado en el CONCURSO PREVIO DE ANTECEDENTES Y EXAMEN DE ADMISION dispuesto por la Dirección de la Escuela.

LA ESCUELA MILITAR proporciona a sus alumnos una sólida cultura humanística, la que, junto con el carácter y el exacto sentido de la responsabilidad, los capacita, por la validez de los exámenes, para seguir en las Universidades del Estado en caso de no demostrar verdadera vocación, o condiciones para la Carrera de la Escuela Militar.

Un año de permanencia en la Escuela equivale a haber hecho el Servicio Militar.

La Escuela cuenta con un determinado número de becas que la Dirección reparte de acuerdo con los antecedentes, merecimientos y necesidades de los postulantes.

Las solicitudes y antecedentes para el examen de admisión deberán enviarse hasta el 20 de diciembre de 1954.

Las pruebas de admisión se efectuarán en la Escuela Militar y en las principales Comandancias de Guarniciones, durante la 1.ª quincena de enero de 1955.

Solicite un Prospecto de Admisión en la Escuela Militar o en la Comandancia de Guarnición más próxima.

Toda información relacionada con el ingreso a la Escuela puede solicitarse a la **SECRETARIA DE ESTUDIO — ESCUELA MILITAR**, Casilla 64-D — Teléfono 62.293, Anexo 3, Santiago.

**LA DIRECCION**

**AMBOS PARA PRIMAVERA**

**CONFECCIONES FINAS DE ALTA CALIDAD PARA CABALLEROS JOVENES Y NIÑOS CREDITOS**

**CASIMIRES NACIONALES-IMPORTADOS EXTENSO SURTIDO DE TEMPORADA**

**Santiverna SPLENDIO BANDERA 771**

# Landetita clausuró la reunión de la tarde con el mejor sport: \$ 154

### Las otras carreras ordinarias de la reunión del Club Hípico trufaron Trencillo, Veronés, Barcelonés, Ingrido Pistolero, Soubrette, Mona Lisa, Mister Lyon y Abruzzo.

Con excepción de Veronés, que respació, y Landetita, vencedora en su presentación anterior, a pesar de lo cual repitió el mejor día de la tarde, todas las cifras a ganador resultaron muy dudosas, trascendiendo el programa dentro de la mayor placidez, sin incidentes especiales.

### PEQUEÑO CAMBIO DE CATEGORÍA

Se dio comienzo a la reunión con una de las pruebas puestas en el programa, el cual fue ganado por el favorito Trencillo, por el que el ganador recibió el premio de \$ 100.000 al primero.

El ganador tomó el mando al darse la salida, seguido de Rigolemo, abriendo el camino a sí mismo, seguido de Camberwell y Tigre y a los 1.800 metros en el punto de partida. El punto de partida fue ganado por el favorito Trencillo, por el que el ganador recibió el premio de \$ 100.000 al primero.

### REPARACIONES GANAN

El ganador tomó el mando al darse la salida, seguido de Rigolemo, abriendo el camino a sí mismo, seguido de Camberwell y Tigre y a los 1.800 metros en el punto de partida. El punto de partida fue ganado por el favorito Trencillo, por el que el ganador recibió el premio de \$ 100.000 al primero.

### REPARACIONES GANAN

El ganador tomó el mando al darse la salida, seguido de Rigolemo, abriendo el camino a sí mismo, seguido de Camberwell y Tigre y a los 1.800 metros en el punto de partida. El punto de partida fue ganado por el favorito Trencillo, por el que el ganador recibió el premio de \$ 100.000 al primero.

### REPARACIONES GANAN

El ganador tomó el mando al darse la salida, seguido de Rigolemo, abriendo el camino a sí mismo, seguido de Camberwell y Tigre y a los 1.800 metros en el punto de partida. El punto de partida fue ganado por el favorito Trencillo, por el que el ganador recibió el premio de \$ 100.000 al primero.

### Premios y caballos que dieron puntos en el 35.º Concurso de Pronósticos

Los siguientes premios se repartieron en la rueda 35.ª del Concurso de Pronósticos, efectuada en combinación con las ocho primeras carreras de ayer, en el H. Chile.

1.º	...	\$ 102.100
2.º	...	42.542
3.º	...	17.016
4.º	...	8.509

### DIERON PUNTOS

1.º	...	3-6-8
2.º	...	12
3.º	...	10
4.º	...	8
5.º	...	3-6-14
6.º	...	2
7.º	...	4
8.º	...	2
9.º	...	11
10.º	...	13

### BOLETINES ANULADOS

N.ºs 54751, 54752, 54753, 54754, 58086 y 58087.

Se ganó en un cánter por Mona Lisa.

En cuanto se dio la largada la hija de Yelmo apareció adelante, no tardando en marcar dos cuartos sobre Qué Tal, que precedía a Le Jongleur, Regador, Francón y Conrado. Último corría Quécastaño. La puntera inició la recta con un cuerpo de ventaja sobre Qué Tal, notándose de inmediato que la pelea quedaba circunscrita a ambos, pues de los otros ninguno daba mayores señales de vida.

### REPARACIONES GANAN

El ganador tomó el mando al darse la salida, seguido de Rigolemo, abriendo el camino a sí mismo, seguido de Camberwell y Tigre y a los 1.800 metros en el punto de partida. El punto de partida fue ganado por el favorito Trencillo, por el que el ganador recibió el premio de \$ 100.000 al primero.

### REPARACIONES GANAN

El ganador tomó el mando al darse la salida, seguido de Rigolemo, abriendo el camino a sí mismo, seguido de Camberwell y Tigre y a los 1.800 metros en el punto de partida. El punto de partida fue ganado por el favorito Trencillo, por el que el ganador recibió el premio de \$ 100.000 al primero.

## Resultados generales de las carreras de ayer en el Club Hípico

<b>PRIMERA CARRERA</b> —1.200 mts.—Serie A—Condición.—\$ 100.000 al primero	<b>QUINTA CARRERA</b> —1.600 mts.—2.ª serie.—Handicap.—\$ 80.000 al primero
1.º TRENCILLO 55, por Roldán G. P. 24298 10521	1.º PISTOLERO 52, por Hoellig 10472 3904
2.º Chobergo 55, O. Olivares 8087 2903	2.º Veronés 54, por Carnaval 7988 3589
3.º Muffi 55, R. Madariaga 2989 1380	3.º Comolín 50, S. Godoy 19941 7218
4.º El Emperador 55, P. Flores 3434 2150	4.º Rigolemo 54, A. Paredes 547 338
Book 54, L. A. Paredes 6051 2529	5.º Nigromante 52, P. Villos 7481 2521
5.º Comolín 50, S. Godoy 19941 7218	6.º Bon Temps 54, L. Vargas 311 100
6.º Comolín 50, S. Godoy 19941 7218	7.º Brocol 55, J. García 547 338
7.º Comolín 50, S. Godoy 19941 7218	8.º Lingual 55, O. Olivares 6409 3200
8.º Comolín 50, S. Godoy 19941 7218	9.º Lovat 55, R. Madariaga 1075 643
9.º Comolín 50, S. Godoy 19941 7218	10.º Orientalista 55, R. Parodi 790 569
10.º Comolín 50, S. Godoy 19941 7218	Qué Fue 55, J. Rivera 8250 2196

## Resultados generales de las carreras de ayer en el Club Hípico

<b>SEGUNDA CARRERA</b> —1.500 mts.—Serie B—Condición.—\$ 100.000 al primero	<b>SEPTIMA CARRERA</b> —1.300 mts.—2.ª serie.—Handicap.—\$ 16.000 al primero
1.º VERONÉS 54, por Carnaval 7988 3589	1.º MONA LISA 48, por Yelmo 10644 10644
2.º Comolín 50, S. Godoy 19941 7218	2.º Copabansa 54, M. Valenzuela 42725 12009
3.º Comolín 50, S. Godoy 19941 7218	3.º Bar One 51, O. Olivares 3031 1168
4.º Comolín 50, S. Godoy 19941 7218	4.º Soubrette 55, E. Salas 19343 5797
5.º Comolín 50, S. Godoy 19941 7218	5.º España 55, R. Parodi 3303 963
6.º Comolín 50, S. Godoy 19941 7218	6.º Nigromante 52, P. Villos 7481 2521
7.º Comolín 50, S. Godoy 19941 7218	7.º Calman 53, M. Guerrero 15892 5419
8.º Comolín 50, S. Godoy 19941 7218	8.º Felicitación 53, J. E. Bravo 21207 5158
9.º Comolín 50, S. Godoy 19941 7218	9.º Zoroastro 51, M. Maturana 24637 6897
10.º Comolín 50, S. Godoy 19941 7218	10.º Mirasol 50, S. Quesada 4868 2947

## Resultados generales de las carreras de ayer en el Club Hípico

<b>TERCERA CARRERA</b> —1.600 mts.—1.ª serie.—Handicap.—\$ 80.000 al primero	<b>NOVENA CARRERA</b> —1.300 mts.—3.ª serie.—Handicap.—\$ 70.000 al primero
1.º PISTOLERO 52, por Hoellig 10472 3904	1.º MONA LISA 48, por Yelmo 10644 10644
2.º Veronés 54, por Carnaval 7988 3589	2.º Copabansa 54, M. Valenzuela 42725 12009
3.º Comolín 50, S. Godoy 19941 7218	3.º Bar One 51, O. Olivares 3031 1168
4.º Rigolemo 54, A. Paredes 547 338	4.º Soubrette 55, E. Salas 19343 5797
5.º Nigromante 52, P. Villos 7481 2521	5.º España 55, R. Parodi 3303 963
6.º Bon Temps 54, L. Vargas 311 100	6.º Nigromante 52, P. Villos 7481 2521
7.º Brocol 55, J. García 547 338	7.º Calman 53, M. Guerrero 15892 5419
8.º Lingual 55, O. Olivares 6409 3200	8.º Felicitación 53, J. E. Bravo 21207 5158
9.º Lovat 55, R. Madariaga 1075 643	9.º Zoroastro 51, M. Maturana 24637 6897
10.º Orientalista 55, R. Parodi 790 569	10.º Mirasol 50, S. Quesada 4868 2947

## NOTICIAS DEL COMISARIATO DEL CLUB HIPICO

### CARRERA "A"

Reclamó G. Paredes (Soubrette), por cruzarlo a 200 metros de la llegada. Desistió.

### SEPTIMA CARRERA

Reclamaron: F. Gatica (Quécastaño) contra R. Montoya (Trile), y este contra R. Parodi (Regador), por cargarlo a poco de partir. Desistió.

### QUINTA CARRERA

Dio cuenta J. García (Conradito) de que su caballo se abría en la recta, y que perdió la huasca en el curso de la carrera. Se acordó dejar en observación a este caballo.

### NOVENA CARRERA

Se autorizó el retiro de Temor, por haberse quedado una herradura en las huinchas.

### RECLAMACIONES

Reclamaron: G. Paredes (Probid) contra E. Salas (Gangster), por estrellarlo y cargarlo en la curva; R. Parodi (Nolasco) contra J. L. Silva (Bachichin), por abrirlo en la curva y cargarlo en la recta; M. Guerrero (Calman) contra M. Maturana (Zoroastro), por molestarlo en la recta, y este contra M. Guerrero, por abrirlo en tierra derecha. Se suspendió a E. Salas y M. Guerrero por una reunión.

### DECIMA CARRERA

Se suspendió por dos reuniones a J. Riquelme, por no presentarse a cumplir su compromiso para correr a Tocopillo.

### RECLAMACIONES

Reclamaron: R. Montoya (Cameraman) contra C. Farmer (Clivia), por cortarle la línea a 200 metros de la llegada, este contra María Vetsera (E. Salas), por estrellarlo, decimo séptimo y último Tocopillo.

## No ganó en forma aplastante Provita en el Clásico "Las Oaks", pero sí, con facilidad

Genó Provita con bastante facilidad el clásico "Las Oaks", pero no en la forma que se esperaba. Se creía que cuando atropelara en la recta, iba a pasar adelante para aventajar por muchos cuerpos a sus enemigos. No la exigió mayormente, venciendo apenas por poco más de uno, a La Sierra. Marcó, para la distancia de 2.400 metros, 2:33 1/5, con palpada a diez metros de la baranda interior, lo que representa, más o menos, 2:30 en cancha normal, tiempo poco recomendable, que se explica por la forma relativamente lenta en que se desartó el caballo en la prueba hasta la tierra derecha.

Tuvo, la notable hija de El Gaucho, cerca de 40 mil boleros a ganador, para un total de 49 mil y tantos, y, naturalmente, devolvió apenas el dinero que le fue apostado.

Provita partió en punta, pero luego fue substituída por La Sierra, que a su vez entregó el mando, al iniciarse la recta opuesta a Musidora, que empezó a distanciarse de La Sierra. Tres y cuatro cuerpos marcaba en los 1.600 metros, en que la favorita corria comodamente tercera, a unos cinco largos de La Sierra, y precediendo por tres, a Jurdelinha, mientras Rampolla se desempeñaba última, a dos de ésta. En plena curva final, se notó que Musidora decaía agotada por su loco esfuerzo inicial y fue La Sierra la que apareció al frente en la recta, seguida ya, de Provita. Paró, por un momento, que la hija de El Gaucho pasara de largo y galopando al lado de la nueva líder, pero La Sierra opuso cierta resistencia y debió, Poblete, estimularla al freno para dominarla. Al final, levantada en su acción, aventajó por uno y un cuarto de cuerpo, a La Sierra, a dos un cuarto de la cual, llegó Rampolla; cuarta, Jurdelinha y quinta y última, Musidora.

<b>LANDETTA</b> —56 kilos—G. P.	93683 21545
1.º Landetita 56, por Yelmo 10644 10644	27889 7797
2.º Copabansa 54, M. Valenzuela 42725 12009	3031 1168
3.º Bar One 51, O. Olivares 3031 1168	19343 5797
4.º Soubrette 55, E. Salas 19343 5797	3303 963
5.º España 55, R. Parodi 3303 963	7481 2521
6.º Nigromante 52, P. Villos 7481 2521	15892 5419
7.º Calman 53, M. Guerrero 15892 5419	21207 5158
8.º Felicitación 53, J. E. Bravo 21207 5158	24637 6897
9.º Zoroastro 51, M. Maturana 24637 6897	4868 2947
10.º Mirasol 50, S. Quesada 4868 2947	16933 4687

## EL NEUMÁTICO NACIONAL AHORRA DIVISAS PARA EL ESTADO

Por cada dólar que se destine a importar un neumático del extranjero se puede comprar materia prima para dos neumáticos de fabricación nacional.

Durante los últimos doce meses la producción de la INSA ha representado un ahorro para el Estado de más de cinco millones de dólares. Con la internación de nueva maquinaria, que se encuentra ya autorizada según contrato de fecha 11 de octubre próximo pasado, celebrado entre Condecor, Insa y The General Tire and Rubber Co., se aumentará la producción en más o menos un 20%, incluyendo otras medidas y nuevos tipos.

Este incremento en la producción ahorrará en favor de la economía nacional más de cien mil dólares mensuales adicionales, con lo que, en un período de sólo seis meses, se recuperarán las divisas que, según este contrato, se remesarán a Estados Unidos para dar comienzo al embarque de la maquinaria referida.

INSA continúa contribuyendo así, efectivamente, al ahorro creciente de divisas a la par de que colabora al progreso industrial de Chile con todos los productos que fabrica.

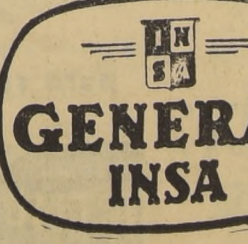

### GENERAL INSA

## SITIOS SELECTOS

### SECTOR RESIDENCIAL Estadio ITALIANO DE LA COMUNA DE LAS CONDES



Especially designed for construction isolated and in the same sector where there are many hundreds of residences completely terminated.

Centro comercial próximo.

Rápida y segura valorización. Movilización de Buses, Liebres y Expresos.

Oficina de Informaciones y Venta en la Avenida Las Condes a una cuadra del terminal del Expreso "El Gall", frente al Sector Residencial Estadio Italiano, y diariamente en

Compre su SITIO con 42 cuotas mensuales desde \$ 8.200

Venta directa de sus Propietarios

EMPRESA CONSTRUCTORA LAS CONDES

MAC IVER 142 - Entrepiso - Of. 105

# Trilla, File D'Or, Mitsui, Escarpado, Avezado, Reims, Camonte y Tutin ganaron en La Palma

### Tres Chic, hijo de Huemul y Alondra, salió de perdedores. — Acuerdos de los Comisarios. — Resultados generales y dividendos

El extenso programa de ayer en el Hipódromo Chile se cumplió sin incidencias y nuevamente, los favoritos cumplieron destacada actuación, pues Trilla, Mitsui, Captain Larsen, Reims, Camonte y Tutin, triunfaron defendiendo elevadas cotizaciones.

#### TRILLA EN LA PRIMERA.

Se inició la jornada, con la décima serie del handicap de 1.200 metros, en la cual el caballo peruano Trehualemu, por haber muerdo el viernes, y Sambuca, que se estrelló en el Cajón, cuando se preparaba para partir. Pulguita tomó el primer puesto, seguida por Embrolón, Higgs, Trilla, Trifúlica y Coupage, con Horoscopo al fondo. En los 900 metros, Embrolón desplazó a Pulguita, y luego se corrió dos y tres cuerpos sobre Trilla y Trifúlica, con Higgs a continuación. El grupo llegó al derecho decisivo con Embrolón adelante, pero al empezar las galerías comenzó a decaer y Trilla lo pasó sin lucha. Avanzó entonces Ninkwa y Coupage sobre Trilla, pero ésta se defendió bien y pudo mantenerse adelante hasta la meta, donde se anotó un largo sobre el torcido de Rabello. En avance de última hora, Coupage logró media cabeza sobre Trifúlica, en el tercer puesto. Quinto Embrolón y sexta Pulguita. Penúltimo Carlotos y último Horoscopo.

#### TRES CHIC, POR HUEMUL Y ALONDRA.

Cotizado enorme favorito, con 33 mil ganancias, cumplió feo papelón de Plata, en la segunda carrera, correspondiendo el triunfo a Tres Chic, hijo de Huemul y Alondra. Ordenada la carrera avanzó al primer puesto Odilón, seguido por Viballos, Moruno, Tres Chic, Pies de Plata y continuación Ofensor, con Mileo y Petrolo al fondo. Odilón mantuvo dos largos sobre sus perseguidores y con esa ventaja llegó al derecho. Luego cargó Tres Chic, seguido de Rabello y Los Tilos, retrogradando Odilón. Cuando parecía fácil el triunfo de Tres Chic, descontó mucho terreno Los Tilos, haciéndose necesario el fallo fotográfico para conocer el resultado. Este favoreció a Tres Chic, hijo de Huemul y Alondra, por haber muerdo sobre Los Tilos. El tercer puesto lo obtuvo Rabello, delante de Ofensor. Quinto Viballos, sexto Moruno, Penúltimo Petrolo y último Angouleme.

#### FILE D'OR EN LA TERCERA.

Con dividendo de \$ 94, se impuso File D'Or, en la novena serie del handicap de 1.200 metros, defendiendo los colores del antiguo preparador Angel Donati. File D'Or comenzó a ganar el primer puesto en los metros iniciales, seguido de Rolita, Emocionada Bach, y al fondo quedó Corona Real, por haber partido mal. Luego Rolita dejó atrás a Comosalgá y Corona Real, y así, en adelante, llegó el grupo al derecho final. Emocionada luego cargó sobre Rolita dominándola al promediar las populares. Cuando Emocionada trataba de desprenderse de Rolita, los perseguidores avanzó File D'Or, enérgicamente requerida por Maturana y, pese a que se defendió la pupila de Rabello, fue vencida en la meta por un cuerpo. A tres largos y medio quedó tercera Rolita delante de Vellocino y Ralein. Sexto Yamil, y en los últimos puestos Comosalgá, Bach y Corona Real.

#### TRILLA EN LA CUARTA.

Resistidos por orden de la veterinaria, El Barquero y Tonkin, sólo participaron trece en la cuarta carrera, cuando fue el momento de dar la largada. Tomó el mando el grupo Dinar, seguido por Mitsui, Comblata, Tatita, El Morocho, Intact y al fondo quedaron Teocrita y Parralito. Luego Intact pasó al primer puesto, seguido por Mitsui y por Capitanita. Poco a poco se adelantó el grupo, Mitsui quedó adelante, y en los primeros metros del terreno derecho el torcido de Solís se corrió dos cuerpos al frente, y cuando El Morocho intentó, en firme atropellada, comprometer su victoria, el hijo de Filibuster se defendió valientemente, y en la última colocación, en los 900 metros Jamista dominó a Antuca, y con la ayuda de Trafalgar adelante, llegó el grupo al derecho. Frente a las galerías Hilarion y Reims pasaron a los primeros puestos, corrándose luego Reims al frente y defendiéndose bien el torcido de Mansión, logró al final vencer por un cuerpo. Tercero se mantuvo Hilarion, delante de Jamista. Cuarta Freixa y sexto Lanero. Último llegó Enrique VIII.

#### CAMONTE COTIZADO GRAN FAVORITO.

Con elevadas cotizaciones y abonando sólo \$ 23 de dividendo, se impuso Camonte en la décima. Tributo marcó el rumbo, seguido de Berry, Money Seeker, Camonte y al fondo Rosamel. El puntero con dos cuerpos sobre sus perseguidores, llegó a la tierra derecha al parecer con bríos suficientes para mantener su posición. Pero, desde frente a las galerías, comenzó un seguro avance el favorito Camonte, y acercándose paulatinamente al puntero, logró darle una cabeza antes del dictio. En la legada Camonte se anotó medio pescuezo sobre Tributo, que defendió Rosamel. Quinto quedó Spunela, sexto Negro el Once y último Rosamel y Rector. El público protestó de la rapidez del fallo, sin consultarse la fotografía.

#### TUTIN, EN ESTRECHA LLEGADA, VENCIO A SMOKE CLOUD.

Emocionante duelo sostuvieron toda la recta Tutin y Smoke Cloud, precisamente los dos que contrastaron con las mayores cotizaciones. Puestos en carrera en buen momento, pasaron los primeros puestos Andalus, Tutin, Trolleybus y Ardilla, con Smoke Cloud a continuación y al fondo Nuky, que movió con algunas desventajas. En los 700 metros, Tutin mejoró, avanzando al tercer puesto, y Smoke Cloud, por el centro, también avanzó, hasta llegar a la recta, sin consultarse la fotografía.

#### AVEZADO EN LA OCTAVA.

Retirada Morenucha, la octava carrera se desarrolló con Mujerlega y Vistazo adelante, seguidos por Wistazo y Vision, Corea y American Girl, y al fondo quedaban Campo Basso y Estanza. Luego Vistazo quedó

## Resultados generales de las carreras de ayer en el Hipódromo Chile

CARRERA	DE ELIMINACION	1.200 mts.	1.200 mts.	1.200 mts.	1.200 mts.	1.200 mts.	1.200 mts.	1.200 mts.	1.200 mts.		
1.0 SIDON 61, por Carnaval y Saida, del señor Fco. Valdivia, Jinete: Fco. Díaz	2.0 CIANDestino 61, A. Orellana, 3.0 M. Negrita 53, L. Moraga, 4.0 ROSADO 41, A. D. Rocas, Tentarita 53, R. Contreras.	1.0 TRILLA 50,3, por Bacardi y Luna; Jinete: U. Gaele	2.0 NINKWA 52, M. Maturana 20036 8649 9930 4119	3.0 TRIFULICA 47,5, H. Hevia 4386 2020	4.0 PULGUITA 56, L. A. Paredes 5385 3005	5.0 EMBROLON 52, E. Mueza 2897 5258	6.0 HIGAS 52,5, J. L. Solís 566 408	7.0 CARLOTOS 51,5, M. Henriques 1829 93	8.0 HIGAS 49,5, O. Muñoz 1760 7677	9.0 GIGANTESCO 53,5, R. Basay 4923 3333	10.0 HOROSCOPO 55, R. Silva 713 385
1.0 TRES CHIC 58, por Huemul y Alondra; Jinete: G. Retamal	2.0 VIBALLOS 58, C. Moruno 10431 2935	3.0 OLFENSOR 54, M. Maturana 8902 3406	4.0 YIBALLOS 52,5, C. Moruno 12794 6303	5.0 MORUNO 55, O. Manríquez 2881 1568	6.0 CALVADOS 58, R. Parodi 12853 9184	7.0 OLFENSOR 54, M. Maturana 8902 3406	8.0 OLFENSOR 54, M. Maturana 8902 3406	9.0 OLFENSOR 54, M. Maturana 8902 3406	10.0 OLFENSOR 54, M. Maturana 8902 3406		
1.0 TRILLA 50,3, por Bacardi y Luna; Jinete: U. Gaele	2.0 NINKWA 52, M. Maturana 20036 8649	3.0 TRIFULICA 47,5, H. Hevia 4386 2020	4.0 PULGUITA 56, L. A. Paredes 5385 3005	5.0 EMBROLON 52, E. Mueza 2897 5258	6.0 HIGAS 52,5, J. L. Solís 566 408	7.0 CARLOTOS 51,5, M. Henriques 1829 93	8.0 HIGAS 49,5, O. Muñoz 1760 7677	9.0 GIGANTESCO 53,5, R. Basay 4923 3333	10.0 HOROSCOPO 55, R. Silva 713 385		
1.0 TRILLA 50,3, por Bacardi y Luna; Jinete: U. Gaele	2.0 NINKWA 52, M. Maturana 20036 8649	3.0 TRIFULICA 47,5, H. Hevia 4386 2020	4.0 PULGUITA 56, L. A. Paredes 5385 3005	5.0 EMBROLON 52, E. Mueza 2897 5258	6.0 HIGAS 52,5, J. L. Solís 566 408	7.0 CARLOTOS 51,5, M. Henriques 1829 93	8.0 HIGAS 49,5, O. Muñoz 1760 7677	9.0 GIGANTESCO 53,5, R. Basay 4923 3333	10.0 HOROSCOPO 55, R. Silva 713 385		

## NOTICIAS DEL COMISARIATO DEL HIPODROMO CHILE

Se autorizó a J. Maldonado para correr a Carlotos y se multó en \$ 2.000 a M. Henriques por no presentarse.

#### CARRERA DE ELIMINACION

Se adjudicaron al Ejército los caballos Sidon, Ciandestino, M. Negrita y Rosado. En esta carrera se ordenó el retiro de Sambuca por haberse sentido de una patita al patear el cajón, estando en el punto de partida.

#### PRIMERA CARRERA

En esta carrera se ordenó el retiro de Sambuca por haberse sentido de una patita al patear el cajón, estando en el punto de partida. Reclamó M. Maturana (Ninkwa) contra U. Gaele (Trilla) por abrirlo en los últimos 200 metros.

#### SEGUNDA CARRERA

Reclamaron A. Díaz (Petrolo) contra O. Manríquez (Moruno) y contra M. Anjar (Pies de Plata) por encerrarlo en la partida y C. Ojeda (Viballos) contra G. Retamal (Tres Chic) por cargarlo entre los 800 y los 600 metros. Desestimados G. Giráldez, dio cuenta que Angouleme reventó en el campo, notificándose a su preparador que no lo podrá inscribir hasta que no lo autorice el Servicio Veterinario. Se autorizó a C. Ojeda para correr a Corona Real, a reserva en kilo y medio C. Giráldez.

#### CUARTA CARRERA

Reclamaron R. Escarpado (Junquillo) contra S. Godoy (El Morocho) y a favor de S. Godoy (El Morocho) y a favor de S. Godoy (El Morocho) y a favor de S. Godoy (El Morocho).

#### CAMONTE COTIZADO GRAN FAVORITO

Con elevadas cotizaciones y abonando sólo \$ 23 de dividendo, se impuso Camonte en la décima. Tributo marcó el rumbo, seguido de Berry, Money Seeker, Camonte y al fondo Rosamel. El puntero con dos cuerpos sobre sus perseguidores, llegó a la tierra derecha al parecer con bríos suficientes para mantener su posición. Pero, desde frente a las galerías, comenzó un seguro avance el favorito Camonte, y acercándose paulatinamente al puntero, logró darle una cabeza antes del dictio.

#### TUTIN, EN ESTRECHA LLEGADA, VENCIO A SMOKE CLOUD

Emocionante duelo sostuvieron toda la recta Tutin y Smoke Cloud, precisamente los dos que contrastaron con las mayores cotizaciones. Puestos en carrera en buen momento, pasaron los primeros puestos Andalus, Tutin, Trolleybus y Ardilla, con Smoke Cloud a continuación y al fondo Nuky, que movió con algunas desventajas.

#### AVEZADO EN LA OCTAVA

Retirada Morenucha, la octava carrera se desarrolló con Mujerlega y Vistazo adelante, seguidos por Wistazo y Vision, Corea y American Girl, y al fondo quedaban Campo Basso y Estanza. Luego Vistazo quedó

AMPOLLETAS ELECTRICAS **STELLA**

ES UN PRODUCTO PHILIPS

DISTRIBUIDORES EXCLUSIVOS

L. CASTRO GRILLIOT & CIA. LTDA.

IMPORTACIONES - REPRESENTACIONES

AV. REPUBLICA 78-CAS 808

## IMPUESTO A LA RENTA

Durante el mes en curso debe cancelarse en las Tesorerías del país el Impuesto a la Renta correspondiente al 2.º semestre del presente año.

De conformidad con lo dispuesto en el Art. 4.º transitorio de la Ley N.º 11.575, los impuestos de 3.ª, 4.ª y 6.ª Categoría, Global Complementario y Adicional e Impuesto a los Beneficios excesivos, deben pagarse con un recargo de un treinta por ciento.

Cancele desde hoy mismo sus impuestos y evitara las molestias y aglomeraciones de última hora.

Tesorero General de la República

Todo ESTÁ EN SUS MANOS

BASTA SU FIRMA PARA TENER LO QUE UD. DESEA...

SOLICITE UN CREDITOTAL

Y mañana mismo dispondrá SIN PIE ALGUNO de:

Vestidos nuevos Zapatos nuevos Camiseros nuevos Trajes nuevos Ropa interior Trajes de baño, etc., etc.

Una Organización al servicio del hogar chileno. Las mejores tiendas ofrecen lo mejor para el mejor sistema de créditos.

**CREDITOTAL** en CRECHIL Ltda. M. A.

MONEDA 720. ENTREPISO. OF. 109. -TELEF. 62495

Con el mismo cuidado.

Las MADERAS de muebles Paris son SECADAS y controladas ELECTRONICAMENTE para sus Muebles

Exposición permanente en los pisos 5° 6° y 7°

**ALMACENES Paris**

ALAMEDA y SAN ANTONIO

Sábado abierto todo el día

## NUESTRO FAVORITO CAPTAIN LARSEN GANO EL CLASICO "HIPODROMO CHILE"

Devolvió sin dividiendo el dinero que le fue apostado... Por un nuevo triunfo de Captain Larsen, que ha cumplido una brillante campaña en La Palma, se definió el Premio Clásico "Hipódromo Chile", que contó con la participación de los cinco inscritos, entre los cuales el público apostador marcó efectiva preferencia en las jugadas de última hora Kurichao, que hasta perdió el placé en los últimos metros.

### CONSEJO NACIONAL DE COMERCIO EXTERIOR

Este Consejo advierte a los señores importadores la urgencia de cumplir con lo dispuesto en el artículo 8.º de la Ley 11.575, cuyo texto es el siguiente: "Aumentase durante el presente año, a beneficio fiscal, en un ciento por ciento, el valor de las patentes bases que pagan los importadores, establecidos en el N.º 187 del cuadro anexo N.º 2, de la Ley de Rentas Municipales."

Este tributo deberá entregarse en arcas fiscales antes del 1.º de diciembre del año en curso, y los importadores que no lo hayan cancelado en su oportunidad, serán considerados definitivamente por el Consejo Nacional de Comercio Exterior, de los registros correspondientes. El comprobante de pago del impuesto deberá exhibirse en el Consejo Nacional de Comercio Exterior, antes de la citada fecha, para los efectos indicados en el inciso anterior."





De ESTEBAN SALAZAR CHAPELA

## Otra vez el color

Hasta hace muy poco se fijaba en 50.000 el número de negros habitantes en Inglaterra. Ahora ese número se fija en 100.000, al mismo tiempo que la inmigración negra, especialmente procedente de Jamaica, donde parece haber poco trabajo, aumenta considerablemente. El año pasado entraron en Inglaterra 3.000 negros; este año —hasta octubre—, 12.000. Aunque la población de Londres es inmensa (8.346.137 actualmente), ya comenzamos a percibir aquí que hay más negros que antes, pues los encontramos con más frecuencia en la calle, en el cine, en el teatro y en el metro. En dos estaciones del metro de Londres, Earl's Court y Hammersmith, he visto ayer negros empleados en los andenes para orientar a los viajeros, cerrar la puerta de un coche que quedó abierta y dar las voces de marcha. Es la primera vez que veo aquí negros en un servicio público. Nadie ha protestado por ello, como es natural.

Digo que nadie ha protestado en este servicio del metro, porque en el servicio de autobuses ha habido protestas. La compañía de autobuses admitió a varios negros y los confió al empleo de cobradores. Esto no dio resultado. Por primera providencia, los empleados de la compañía, choferes y cobradores, protestaron en seguida y se negaron a trabajar con los negros. Hubieron de venir los líderes de las organizaciones obreras para convencer a los obreros de que su actitud era estúpida e inhumana. Los obreros se convencieron y se avinieron al fin a trabajar con sus hermanos de clase (aunque de distinto color) y con sus —además— compatriotas, pues estos negros son británicos (aunque también de color dis-



tinto). Pero ahí no paró la cosa. Se presentó el primer negro cobrador en la parada —una parada de barrio del Este, de barrio obrero—, donde debía comenzar a prestar servicio. Subió a su autobús y no hizo el menor gesto de bajar al autobús cuando todos los viajeros, sin fallar ni uno, se apearon del mismo vehículo, negándose terminantemente a que les cobrara un negro... Este autobús hizo varios viajes de vacío aquella mañana. Por último, la compañía retiró al cobrador negro y puso en su lugar a un cobrador blanco.

En la primera negativa de los empleados de autobuses, choferes y cobradores, había además un ingrediente que nada tenía que ver con el prejuicio racial; el temor de que el obrero venido de fuera, sea del color que sea y venga o no venga con pasaporte británico, esté dispuesto a trabajar por un salario más módico, y sea con ello un obstáculo para las aspiraciones económicas del obrero inglés en general. Ese mismo temor expulsó de Inglaterra, poco después de acabar la guerra, a 500 obreros italianos traídos aquí por el Gobierno británico para trabajar en las minas. Los mineros ingleses —en masa— se negaron a trabajar con los obreros italianos, no por xenofobia, sino porque veían en ellos un enemigo b cuando menos un obstáculo en sus reclamaciones de subida de jornales. Con eso, los italianos, digamos de paso, que los hemos nombrado, se mezcló además otro motivo de hostilidad. Resulta que los italianos son extraordinariamente donjuanes, como se pudo ver aquí durante la guerra con los prisioneros de Mussolini. Vestidos como estaban los prisioneros, de verdaderos presidiarios, con un disco blanco en la espalda, vigiladísimo, además mientras trabajaban en el campo o en las carreteras, aquellos súbditos de Víctor Manuel hacían conquistas a diario como

si estuvieran libres y vestidos de frac... Esto mismo, sólo que en mayor escala, ocurrió también con los 500 mineros. Cuando al fin se plantó en Comunas la repatriación de estos italianos un diputado español —que nunca falta—, al aludir a las rivalidades de ingleses e italianos frente a las dallas, se permitió ciertas desagradables ironías sobre la mujer inglesa. El estúpido diputado hubo de rectificar en el acto.

Pero volvamos a los negros. En todos los periódicos de Londres aparecen ahora artículos titulados de esta manera: "El problema del color"; "La inmigración de colonias"; "El prejuicio racial". Justo será decir que el tono de estos artículos no es contra los negros ni mucho menos, aunque también es cierto que los periódicos más conservadores afirman que si sigue la inmigración habrá problemas... Por su parte, el Ministro de Colonias, Mister Henry Hopkinson, interrogado en el Parlamento sobre la continua venida de negros, ha contestado con estas admirables palabras: "En un mundo donde han crecido tanto las limitaciones personales, para la inmigración nosotros estamos orgullosos de que un hombre sea del color que sea, pueda decir: *Civis britannicus sum*, y quiera y pueda venir a la madre patria".

En conclusión: Por el lado oficial no parece haber nada ahora dificultada ni limitada ninguna a la venida de negros a Inglaterra. La ley, por otra parte, tal como está, prohíbe toda limitación; incluso no cabe, según la misma ley, expulsar de la isla al negro británico que haya cometido un delito. La dificultad está en la gente, en el prejuicio de la gente, como hemos visto en el caso del autobús.

Londres, noviembre, 1954. Excluyente para LA NACION. E. S. CH.

De ANDRÉ MALACROIX

## El resurgimiento económico alemán

Alemania se re-hace. Pese a su división territorial, pese a los enormes daños y destrucciones de la guerra, pese a las suspicacias y al aislamiento que aquel pueblo suscitaba, justificadas por su conducta y por el papel que ha representado en la historia contemporánea. No queremos hablar del rearme alemán, de la creación de una nueva Wehrmacht, ni de la función que Alemania está llamada a cumplir en la Europa que se está forjando. Quédenos esos temas y otros, concenantes con ellos para los comentaristas políticos y militares. Hemos de atender al aspecto económico, que es el que nos corresponde dentro del breve marco de uno de nuestros artículos.

Las imágenes espectaculares del resurgimiento alemán en estos últimos tiempos han sido las victorias de los Mercedes en los grandes premios de la industria automovilística, el viaje a Alemania de la princesa Margarita de Inglaterra, y el triunfal retorno de los futbolistas alemanes vencedores en la Copa del Mundo. Pero detrás de estas victorias para la galería, Alemania acumula con discreción y con paciencia ejemplares, otras victorias más sólidas, que constituyen el verdadero prodigio de la reconstrucción económica germánica. Victorias éstas de las que los técnicos de todos los países siguen día tras día con atención los progresos, para ser los protagonistas de estas victorias, cuyas relaciones impresionantes han sido el elemento esencial y decisivo que los diplomáticos alemanes exhibieron con natural orgullo ante sus colegas europeos de la Conferencia de Londres. Victorias —menester es consignarlo— que se deben sobre todo a dos hombres de valía, uno de ellos internacionalmente célebre, el doctor Schacht, mago de la economía y ex gran tesorero del Tercer Reich, y el otro, enteramente desconocido de la mayor parte de las gentes, pero cuya capacidad proclaman los peritos en estas materias, el doctor Erhard, Ministro de Negocios Económicos de Bonn.

Resumamos a trasladar a este trabajo un catálogo completo de la obra desarrollada por Alemania. Vamos tan sólo a indicar algunos datos que muestran el impulso dado a la reconstrucción, a la agricultura, a la producción industrial y al comercio exterior. De esos datos podrá deducir el lector la totalidad del esfuerzo realizado. Al terminar la guerra había en Alemania 2.400.000 habitantes destruidos, o sea, próximamente el 22 por ciento del total. (Según la O. E. C. E., la proporción era de un 3 por ciento posición con fuerza y efectos de ley: el del simple acuerdo de las Cámaras comunicado al Presidente de la República por un oficio para que éste se limitara a cumplirlo... con abandono, de su facultad constitucional de observar y recabar el nuevo pronunciamiento del Congreso establecido por el artículo 54 de la Constitución.

En Francia, de un 2 en Bélgica y la Gran Bretaña) y de un 4 en Italia y Holanda). Pero, además de esas destruidas, existían dos millones de viviendas que habían sufrido graves deterioros. Pues bien, desde 1948 se han levantado 1.400.000 nuevas viviendas, y al paso a que ahora se va, deberá haber 1.800.000 antes de que termine el año 1955. El paro obrero es, sin embargo, el problema más grave que se presenta al Canciller Adenauer. A despecho de todas las medidas adoptadas, Alemania no ha podido llegar a menos de un millón de obreros parados. Como, por otra parte, la población ha aumentado en 2 millones 600.000 personas desde 1948, hay en esto un peligro, tanto más evidente cuanto que las zonas de paro recubren regiones consideradas como neurálgicas desde el punto de vista económico, es decir, donde esa situación difícil de los obreros puede ser susceptible de producir desórdenes aun en el aire más disciplinado como el alemán. Para defenderse contra ese peligro, la República federal ha hecho del desarrollo de la producción su primer objetivo.

La lucha contra el hambre es la primera batalla que Alemania ha de librarse después de haber perdido la guerra. Cuando el telón de acero descendió sobre su territorio, perdió el país cerca de la mitad de sus tierras cultivadas, y más de la mitad del suelo arable. Y aunque a partir de 1949 ha intensificado la producción agrícola en comarcas esencialmente indicadas para la industria, su balanza alimenticia continúa siendo todavía deficitaria.

La restauración de la economía nacional alemana se mide por el desarrollo de su producción industrial. Después de haber alcanzado ésta su más bajo nivel en 1948, superaba ya desde 1951 su record del año 1938. Y desde entonces los progresos han sido constantes. Claro que esta restauración no habría sido posible si los aliados no hubieran ido suprimiendo de manera progresiva las prohibiciones y restricciones que en 1945, al final de la guerra, fueron impuestas a la economía alemana. Comenzaron por liberar de trabas de toda clase la producción del acero y del aluminio; luego, la del aceite sintético, y

la del caucho sintético, y, tras algunas otras concesiones favorables, terminaron por anular los reglamentos que limitaban el tonelaje y la velocidad de la flota mercante germánica. Finalmente, la entrada en vigor de los acuerdos de Bonn y de París tuvo por efecto prescindir de manera definitiva de las últimas restricciones que todavía subsistían en determinados sectores relacionados con la producción industrial.

La reparación de los productos alemanes en el mercado internacional fue el gran acontecimiento mercantil de estos últimos años. Acontecimiento al que creemos haber dedicado algún comentario en estas mismas páginas. Toda la política del Gobierno de Bonn desde el cortejo o división de Alemania en dos partes, o mejor dicho, en tres, si se tiene en cuenta el territorio del Sarre, se ha inspirado en la tendencia a compensar las importaciones de las materias primas agrícolas e industriales por exportaciones de productos perfeccionados, de alta calidad. Y aún en este aspecto, el buen resultado ha sido posible gracias a la restitución del Gobierno de Bonn del ejercicio soberano de todos los derechos en materia relativa al comercio exterior. Desde 1952, el comercio alemán trata por todos los medios de conquistar nuevas posiciones en los territorios de ultramar. Las salidas que podría encontrar al Este son evidentemente una constante tentación para el dinamismo germano, un factor que constituye un peligro para el aislamiento de la política exterior del Gobierno federal. Motivo de más para que los aliados hayan liberado a Alemania de los impedimentos o dificultades que le vedaban en un principio el encaminamiento de sus actividades en otra dirección. Como quiera que sea, el renacimiento de Alemania en todos los órdenes, de que son un índice los datos que dejamos en el presente artículo, ha sido el resultado de un esfuerzo esforzado y capaz de grandes empresas, del que Europa puede esperar mucho si en lo sucesivo acierta a procurarse mejores pastores que los que hasta ahora han malgastado en aventuras y aventuras, noviembre de 1954.— Excluyente para LA NACION. A. M.

## Día de Yugoslavia

El 29 de noviembre de 1943, hace justamente once años, se reunían en la pequeña ciudad de Jajce, en Bosnia, doscientos sesenta y ocho representantes de agrupaciones yugoslavas de obreros, campesinos, políticos, escritores, industriales, artistas, estudiantes, investigadores, etc., que habían logrado converger hasta allí abriendo paso a través de los frentes de batalla y desafiando toda clase de peligros. Iban a celebrar la segunda reunión del Consejo Antifascista de la Liberación Nacional de Yugoslavia, en los mismos momentos en que los Tres Grandes, conferenciando en su histórica reunión de Teherán, decidían prestar la má-

xima ayuda moral y material a los guerrilleros yugoslavos. Y en verdad que la necesidad, pues la lucha era a muerte, contra las más poderosas divisiones del Eje Roma-Berlín, en frentes de batalla incansablemente renovados y multiplicados.

En Jajce se tomaron decisiones fundamentales para estructurar la Nueva Yugoslavia. Estas decisiones permitieron —entre otras cosas— la nacionalización de la industria y la amplia aplicación de la Reforma Agraria. Los acuerdos de Jajce fueron aprobados por una inmensa mayoría popular, en un plebiscito celebrado en noviembre de 1945, y, así, la República Federativa Popular Yugoslava, nacida durante la guerra, quedó oficialmente proclamada. Esta conquista había costado un millón 700.000 vic-



## PANORAMA

FUNDACION DE VIVIENDAS DE EMERGENCIA

El hombre es social por naturaleza, porque comprende que sólo la mancomunidad de los esfuerzos podrá facilitar la lucha por la vida. Sólo la adversidad reiterada, incubadora de resentimiento y de rencor, impide en el espíritu humano aquel descarnado concepto latino que a veces cobra terribles realidades: "homo hominis lupus".

Comprender el hombre y sus aspiraciones que galvanizan la voluntad y vuelcan la generosidad a torrentes dentro de esa magnífica obra que es la Fundación Viviendas de Emergencia, han tomado la iniciativa de complementar su acción, —paralelamente a la finalidad directa de dar un techo a los desamparados de la fortuna—, creando en los centros o poblaciones obreras, además, a sus alrededores y auxilio, que han denominado Sociedades de Protección Mutua.

Es así como una de estas Sociedades está ya funcionando en la densa población "Quinta Bella"; se ultimaron los trámites para obtener la personalidad jurídica, y desde ya, la Sociedad otorga diversas prestaciones, como seguro para la familia de un socio fallecido, y en un futuro próximo, podrá costear gastos de enfermedad y solventar compromisos urgentes de los asociados.

Es alentador observar el reconocimiento, testimoniado en diversas formas, de esos ponadores humildes, que no tenían nada; de los que nadie se preocupaba. Ahora, después de tener un techo, ven que la Fundación Viviendas de Emergencia se asoma, además, a sus necesidades, a sus culpas y temores, y las tranquiliza y les da esperanza y seguridad del futuro.

En esta forma, la Fundación Viviendas de Emergencia, además de ir en ayuda directa del obrero chileno, y de permitirle trabajar y producir con tranquilidad y por ello, con mayor eficiencia, está creando, a través de esas Sociedades de Protección Mutua, que piensan extender a todo el país, un alto clima de solidaridad social, cuyos beneficios son evidentes. El obrero deja de lado resquemones e inquietudes y se convence de que forma parte de una gran familia, tiene conciencia de que hay quienes se preocupan de él y de los suyos.

Es, como se ve, una labor de extraordinaria importancia y trascendencia, que merece el mayor estímulo y el más caluroso aplauso. Vayan, a su otro, hacia esas personas abnegadas y generosas que impulsan, en auge creciente, la obra de la Fundación Viviendas de Emergencia.



## Trabajo forzado en la URSS

Cada vez que la propaganda comunista criolla quiere mover a la opinión pública, hace referencia a dramáticos "campos de concentración" establecidos por el régimen nazi. Sólo que en realidad no existieron tales "campos de Hitler y los suyos. Por supuesto que existían cuidadosamente el hecho de que allí se mantenía un orden que era en forma diferente a la ordenada por el régimen soviético, y gracias exclusivamente a tal sistema de silencio letal que traduce fielmente la posición de esclavitud en que se halla el pueblo.

Aparte de estos campos de concentración de carácter político, existen aquellos en los cuales cumplen los presos de la URSS, establecimientos que, al igual que las instituciones regidas por los comunistas, se encuentran reglamentadas, de manera que no es muy difícil poder conocer "oficialmente" la organización de aquéllos.

Desde luego, cabe advertir que la legislación soviética, establece la pena de trabajos forzados que fuera abolida en la legislación moderna, porque ella entraña un sometimiento de los presos a la esclavitud de la cual el hombre se liberó hace siglos. En efecto, el Código Penal de la República Socialista Federativa Soviética, cuyo texto oficial publicado por la Casa Editora Nacional de la Literatura Jurídica, en el año 1950, en Moscú, dice: "Artículo 20. Las siguientes son las medidas de defensa social de carácter correctivo: a) Privación de libertad en campos de trabajo correctivo en regiones remotas de la URSS". En este artículo se ha introducido una reforma que consistió en substituir la antigua expresión "trabajo forzado", por la de "trabajo correctivo", con el evidente propósito de disimular tras de un cambio de palabras el verdadero significado ultrajante de la pena.

El mismo texto jurídico, en su artículo 59, expresa las penalidades que pueden determinar penas de gran severidad, no sovedad, en efecto, dice: "Cualquier acto que, aun cuando no sea considerado como delito, atente contra la dignidad o el honor del Gobierno de los obreros y Campesinos, conduzca a un empobrecimiento del funcionamiento público y a la perturbación del funcionamiento social de la economía nacional, y que vaya acompañado de resistencia a los órganos del Gobierno y por su actividad, de desobediencia a las leyes o por sus actividades que causen un debilitamiento de la fuerza y autoridad del régimen, se considera un crimen contra el sistema de gobierno".

En la "Colección de Leyes" del Gobierno de la URSS, publicada por la misma Editorial, se puede encontrar la No. 11, de 7 de marzo de 1935, actualmente en vigencia, en cuyo artículo 84, dice: "Del Consejo Especial dependiente del Comisariado Popular de Asuntos Interiores de la URSS. Adición al subsección 8 de las instrucciones del Comité Central de la URSS...".

1.— El Comisariado Popular de Asuntos Interiores de la URSS tiene derecho de aplicar las siguientes medidas contra las personas que consideren socialmente peligrosas: a) detención por un período hasta de cinco años bajo supervisión en las localidades que designe la NKVD. b) Destierro por un período hasta de cinco años bajo supervisión, con privación del derecho de vivir en las capitales, en las grandes ciudades y en los centros industriales de la URSS. c) Confinamiento en campos de trabajo correctivo por un período hasta de cinco años. d) Explotación fuera de las fronteras de la URSS de los súbditos extranjeros socialmente peligrosos.

No podrá negarse en consecuencia, que existen disposiciones estampadas en los textos legales que consagran el "trabajo forzado" en la Unión Soviética, aun cuando se le distingan con el eufemismo de "trabajo correctivo". Este trabajo forzado de la esclavitud legalizada en la "patria de los trabajadores", es pues un hecho que no sólo tiene existencia material, sino que se basa en textos legales. Pero, además, hay documentos oficiales publicados en la URSS y cuya autenticidad no ha sido negada, en la cual se registra la estadística de los prisioneros, poniendo en evidencia que existen millones de seres humanos prisioneros en estos "campos de trabajos forzados" que allí se les da, teóricamente, una alimentación que la proporcione lo indispensable para subsistir.

SIR ARTHUR

## Cartas al DIRECTOR

"Quisiera tener un espacio escrito por el público"—(Luz)

### Aguas subterráneas en Atacama

Señor Director: La búsqueda de aguas subterráneas en las provincias de Tarapacá, Antofagasta y Atacama, con el objeto de otorgar concesiones hasta un máximo de 200 hectáreas en terrenos rurales en las provincias mencionadas, para el cultivo intensivo de plantaciones tropicales, algodón, caña de azúcar, etc., están contempladas en las modificaciones al decreto ley N.º 182, del 7 de julio de 1932.

Consecuente con tales propósitos, el Gobierno ha destinado una numerosa comitiva de técnicos, integrada por el Ministro de Tierras y Colonización y otras personalidades de la CORFO, los que ya han partido a visitar la Estación "Yerbas Buenas", en la zona de Algarrobal, para preocuparse de la irrigación de grandes extensiones de suelos apropiados, y de acuerdo con los estudios conjuntos realizados en 1947 por el geólogo Taylor de la Misión Norteamericana y la CORFO.

Cabe destacar que la Estación ferroviaria de Algarrobal dista 58 kilómetros al norte de Valdivia y 114 de Copiapó, y está a 455 metros sobre el nivel del mar.

Al referirse a esta zona, el ingeniero don Francisco San Román, en su obra "Desierto y Cordillera de Atacama" publicada en 1939, menciona haberse encontrado agua abundante por medio de un pozo a los 60 metros de profundidad, que también de otro pozo de nueve metros excavados, se obtuvieron los metros N.º de Algarrobal, en la quebrada del Boquerón.

Finalmente, el citado autor anotó que al norte de la ya citada Estación Algarrobal, en la extremidad norte y al pie de la sierra de Pritis, cerca de la mina "Castilla", surgió agua abundante, después de una ligera excavación, recalando que dichas aguas no provienen directamente de la Cordillera de los Andes, sino de la distribución subterránea del río Copiapó.

Del resultado lisonjero del agua del subsuelo de Atacama, unido a la Fundación de Palpofo, es de esperar que esta provincia tenga un resurgimiento y bienestar comparable a los tiempos de Chañarillo, famoso mineral de plata descubierta por Juan Godoy en 1832, riqueza que contribuyó en gran parte a la independencia económica del país.— José Ojguín Urrutia.

Problema habitacional

Señor Director: Ruego dar cabida en su importante diario a estas líneas que creo encerrarán el interés de muchos. Se trata, señor Director, del problema habitacional que día en día se hace más crítico y agudo. Pero, ¿a qué debe en parte esta aguda crisis? ¿Pues a que las autoridades no han dado el suficiente cuidado a la construcción de departamentos que no están al alcance de bolsillo modesto, o de la clase media. Se debe también a que se ha comprado y no se ha habilitado sino que las arriendos precios prohibitivos. Estos departamentos son muy escasos y muchos huertos fundados en el progreso y a la vez, también de la clase media, por haber sido ocupados por el ejército que los ocupan para ir a pasar sus fines de semana.

Sería bueno que las autoridades encargadas de fiscalizar estos departamentos, termino a ser irregulares, a que se haga un estudio que no tiene donde expresarlo.

El agradece.

Mías Martínez Z. Avila.  
Elías 1895.

Agradece a Hospital San Benito

Señor Director: El agradecimiento que el diario de ustedes me ha dado, en el día de hoy, me ha dado un placer muy grande. Yo soy enfermo de la clase media, pero he sido operado por el Hospital San Benito de Santiago, y he estado muy afortunado, ya que me ha dado una cura definitiva. Sería bueno que las autoridades encargadas de fiscalizar estos departamentos, termino a ser irregulares, a que se haga un estudio que no tiene donde expresarlo.

El agradece.

Mías Martínez Z. Avila.  
Elías 1895.

Agradece a Hospital San Benito

Señor Director: El agradecimiento que el diario de ustedes me ha dado, en el día de hoy, me ha dado un placer muy grande. Yo soy enfermo de la clase media, pero he sido operado por el Hospital San Benito de Santiago, y he estado muy afortunado, ya que me ha dado una cura definitiva. Sería bueno que las autoridades encargadas de fiscalizar estos departamentos, termino a ser irregulares, a que se haga un estudio que no tiene donde expresarlo.

El agradece.

Mías Martínez Z. Avila.  
Elías 1895.

Agradece a Hospital San Benito

Señor Director: El agradecimiento que el diario de ustedes me ha dado, en el día de hoy, me ha dado un placer muy grande. Yo soy enfermo de la clase media, pero he sido operado por el Hospital San Benito de Santiago, y he estado muy afortunado, ya que me ha dado una cura definitiva. Sería bueno que las autoridades encargadas de fiscalizar estos departamentos, termino a ser irregulares, a que se haga un estudio que no tiene donde expresarlo.

El agradece.

Mías Martínez Z. Avila.  
Elías 1895.

Agradece a Hospital San Benito

Señor Director: El agradecimiento que el diario de ustedes me ha dado, en el día de hoy, me ha dado un placer muy grande. Yo soy enfermo de la clase media, pero he sido operado por el Hospital San Benito de Santiago, y he estado muy afortunado, ya que me ha dado una cura definitiva. Sería bueno que las autoridades encargadas de fiscalizar estos departamentos, termino a ser irregulares, a que se haga un estudio que no tiene donde expresarlo.

El agradece.

Mías Martínez Z. Avila.  
Elías 1895.

Agradece a Hospital San Benito

Señor Director: El agradecimiento que el diario de ustedes me ha dado, en el día de hoy, me ha dado un placer muy grande. Yo soy enfermo de la clase media, pero he sido operado por el Hospital San Benito de Santiago, y he estado muy afortunado, ya que me ha dado una cura definitiva. Sería bueno que las autoridades encargadas de fiscalizar estos departamentos, termino a ser irregulares, a que se haga un estudio que no tiene donde expresarlo.

El agradece.

Mías Martínez Z. Avila.  
Elías 1895.

Agradece a Hospital San Benito

Señor Director: El agradecimiento que el diario de ustedes me ha dado, en el día de hoy, me ha dado un placer muy grande. Yo soy enfermo de la clase media, pero he sido operado por el Hospital San Benito de Santiago, y he estado muy afortunado, ya que me ha dado una cura definitiva. Sería bueno que las autoridades encargadas de fiscalizar estos departamentos, termino a ser irregulares, a que se haga un estudio que no tiene donde expresarlo.

El agradece.

Mías Martínez Z. Avila.  
Elías 1895.

Agradece a Hospital San Benito

Señor Director: El agradecimiento que el diario de ustedes me ha dado, en el día de hoy, me ha dado un placer muy grande. Yo soy enfermo de la clase media, pero he sido operado por el Hospital San Benito de Santiago, y he estado muy afortunado, ya que me ha dado una cura definitiva. Sería bueno que las autoridades encargadas de fiscalizar estos departamentos, termino a ser irregulares, a que se haga un estudio que no tiene donde expresarlo.

El agradece.

Mías Martínez Z. Avila.  
Elías 1895.

Agradece a Hospital San Benito

Señor Director: El agradecimiento que el diario de ustedes me ha dado, en el día de hoy, me ha dado un placer muy grande. Yo soy enfermo de la clase media, pero he sido operado por el Hospital San Benito de Santiago, y he estado muy afortunado, ya que me ha dado una cura definitiva. Sería bueno que las autoridades encargadas de fiscalizar estos departamentos, termino a ser irregulares, a que se haga un estudio que no tiene donde expresarlo.

El agradece.

Mías Martínez Z. Avila.  
Elías 1895.

Agradece a Hospital San Benito

Señor Director: El agradecimiento que el diario de ustedes me ha dado, en el día de hoy, me ha dado un placer muy grande. Yo soy enfermo de la clase media, pero he sido operado por el Hospital San Benito de Santiago, y he estado muy afortunado, ya que me ha dado una cura definitiva. Sería bueno que las autoridades encargadas de fiscalizar estos departamentos, termino a ser irregulares, a que se haga un estudio que no tiene donde expresarlo.

El agradece.

Mías Martínez Z. Avila.  
Elías 1895.

Agradece a Hospital San Benito

Señor Director: El agradecimiento que el diario de ustedes me ha dado, en el día de hoy, me ha dado un placer muy grande. Yo soy enfermo de la clase media, pero he sido operado por el Hospital San Benito de Santiago, y he estado muy afortunado, ya que me ha dado una cura definitiva. Sería bueno que las autoridades encargadas de fiscalizar estos departamentos, termino a ser irregulares, a que se haga un estudio que no tiene donde expresarlo.

El agradece.

Mías Martínez Z. Avila.  
Elías 1895.

Agradece a Hospital San Benito

Señor Director: El agradecimiento que el diario de ustedes me ha dado, en el día de hoy, me ha dado un placer muy grande. Yo soy enfermo de la clase media, pero he sido operado por el Hospital San Benito de Santiago, y he estado muy afortunado, ya que me ha dado una cura definitiva. Sería bueno que las autoridades encargadas de fiscalizar estos departamentos, termino a ser irregulares, a que se haga un estudio que no tiene donde expresarlo.

El agradece.

Mías Martínez Z. Avila.  
Elías 1895.

Agradece a Hospital San Benito

Señor Director: El agradecimiento que el diario de ustedes me ha dado, en el día de hoy, me ha dado un placer muy grande. Yo soy enfermo de la clase media, pero he sido operado por el Hospital San Benito de Santiago, y he estado muy afortunado, ya que me ha dado una cura definitiva. Sería bueno que las autoridades encargadas de fiscalizar estos departamentos, termino a ser irregulares, a que se haga un estudio que no tiene donde expresarlo.

El agradece.

Mías Martínez Z. Avila.  
Elías 1895.

Agradece a Hospital San Benito

Señor Director: El agradecimiento que el diario de ustedes me ha dado, en el día de hoy, me ha dado un placer muy grande. Yo soy enfermo de la clase media, pero he sido operado por el Hospital San Benito de Santiago, y he estado muy afortunado, ya que me ha dado una cura definitiva. Sería bueno que las autoridades encargadas de fiscalizar estos departamentos, termino a ser irregulares, a que se haga un estudio que no tiene donde expresarlo.

El agradece.

Mías Martínez Z. Avila.  
Elías 1895.

Agradece a Hospital San Benito

Señor Director: El agradecimiento que el diario de ustedes me ha dado, en el día de hoy, me ha dado un placer muy grande. Yo soy enfermo de la clase media, pero he sido operado por el Hospital San Benito de Santiago, y he estado muy afortunado, ya que me ha dado una cura definitiva. Sería bueno que las autoridades encargadas de fiscalizar estos departamentos, termino a ser irregulares, a que se haga un estudio que no tiene donde expresarlo.

El agradece.

Mías Martínez Z. Avila.  
Elías 1895.

Agradece a Hospital San Benito

Señor Director: El agradecimiento que el diario de ustedes me ha dado, en el día de hoy, me ha dado un placer muy grande. Yo soy enfermo de la clase media, pero he sido operado por el Hospital San Benito de Santiago, y he estado muy afortunado, ya que me ha dado una cura definitiva. Sería bueno que las autoridades encargadas de fiscalizar estos departamentos, termino a ser irregulares, a que se haga un estudio que no tiene donde expresarlo.

El agradece.

Mías Martínez Z. Avila.  
Elías 1895.

Agradece a Hospital San Benito

Señor Director: El agradecimiento que el diario de ustedes me ha dado, en el día de hoy, me ha dado un placer muy grande. Yo soy enfermo de la clase media, pero he sido operado por el Hospital San Benito de Santiago, y he estado muy afortunado, ya que me ha dado una cura definitiva. Sería bueno que las autoridades encargadas de fiscalizar estos departamentos, termino a ser irregulares, a que se haga un estudio que no tiene donde expresarlo.

El agradece.

Mías Martínez Z. Avila.  
Elías 1895.

Agradece a Hospital San Benito

Señor Director: El agradecimiento que el diario de ustedes me ha dado, en el día de hoy, me ha dado un placer muy grande. Yo soy enfermo de la clase media, pero he sido operado por el Hospital San Benito de Santiago, y he estado muy afortunado, ya que me ha dado una cura definitiva. Sería bueno que las autoridades encargadas de fiscalizar estos departamentos, termino a ser irregulares, a que se haga un estudio que no tiene donde expresarlo.

El agradece.

Mías Martínez Z. Avila.  
Elías 1895.

Agradece a Hospital San Benito

Señor Director: El agradecimiento que el diario de ustedes me ha dado, en el día de hoy, me ha dado un placer muy grande. Yo soy enfermo de la clase media, pero he sido operado por el Hospital San Benito de Santiago, y he estado muy afortunado, ya que me ha dado una cura definitiva. Sería bueno que las autoridades encargadas de fiscalizar estos departamentos, termino a ser irregulares, a que se haga un estudio que no tiene donde expresarlo.

El agradece.

Mías Martínez Z. Avila.  
Elías 1895.

Agradece a Hospital San Benito

Señor Director: El agradecimiento que el diario de ustedes me ha dado, en el día de hoy, me ha dado un placer muy grande. Yo soy enfermo de la clase media, pero he sido operado por el Hospital San Benito de Santiago, y he estado muy afortunado, ya que me ha dado una cura definitiva. Sería bueno que las autoridades encargadas de fiscalizar estos departamentos, termino a ser irregulares, a que se haga un estudio que no tiene donde expresarlo.

El agradece.

Mías Martínez Z. Avila.  
Elías 1895.

Agradece a Hospital San Benito

Señor Director: El agradecimiento que el diario de ustedes me ha dado, en el día de hoy, me ha dado un placer muy grande. Yo soy enfermo de la clase media, pero he sido operado por el Hospital San Benito de Santiago, y he estado muy afortunado, ya que me ha dado una cura definitiva. Sería bueno que las autoridades encargadas de fiscalizar estos departamentos, termino a ser irregulares, a que se haga un estudio que no tiene donde expresarlo.

El agradece.

Mías Martínez Z. Avila.  
Elías 1895.

Agradece a Hospital San Benito

Señor Director: El agradecimiento que el diario de ustedes me ha dado, en el día de hoy, me ha dado un placer muy grande. Yo soy enfermo de la clase media, pero he sido operado por el Hospital San Benito de Santiago, y he estado muy afortunado, ya que me ha dado una cura definitiva. Sería bueno que las autoridades encargadas de fiscalizar estos departamentos, termino a ser irregulares, a que se haga un estudio que no tiene donde expresarlo.

El agradece.

Mías Martínez Z. Avila.  
Elías 1895.

Agradece a Hospital San Benito

Señor Director: El agradecimiento que el diario de ustedes me ha dado, en el día de hoy, me ha dado un placer muy grande. Yo soy enfermo de la clase media, pero he sido operado por el Hospital San Benito de Santiago, y he estado muy afortunado, ya que me ha dado una cura definitiva. Sería bueno que las autoridades encargadas de fiscalizar estos departamentos, termino a ser irregulares, a que se haga un estudio que no tiene donde expresarlo.

El agradece.

Mías Martínez Z. Avila.  
Elías 1895.

Agradece a Hospital San Benito

Señor Director: El agradecimiento que el diario de ustedes me ha dado, en el día de hoy, me ha dado un placer muy grande. Yo soy enfermo de la clase media, pero he sido operado por el Hospital San Benito de Santiago, y he estado muy afortunado, ya que me ha dado una cura definitiva. Sería bueno que las autoridades encargadas de fiscalizar estos departamentos, termino a ser irregulares, a que se haga un estudio que no tiene donde expresarlo.

El agradece.

Mías Martínez Z. Avila.  
Elías 1895.

Agradece a Hospital San Benito

Señor Director: El agradecimiento que el diario de ustedes me ha dado, en el día de hoy, me ha dado un placer muy grande. Yo soy enfermo de la clase media, pero he sido operado por el Hospital San Benito de Santiago, y he estado muy afortunado, ya que me ha dado una cura definitiva. Sería bueno que las autoridades encargadas de fiscalizar estos departamentos, termino a ser irregulares, a que se haga un estudio que no tiene donde expresarlo.

El agradece.

Mías Martínez Z. Avila.  
Elías 1895.

Agradece a Hospital San Benito

Señor Director: El agradecimiento que el diario de ustedes me ha dado, en el día de hoy, me ha dado un placer muy grande. Yo soy enfermo de la clase media, pero he sido operado por el Hospital San Benito de Santiago, y he estado muy afortunado, ya que me ha dado una cura definitiva. Sería bueno que las autoridades encargadas de fiscalizar estos departamentos, termino a ser irregulares, a que se haga un estudio que no tiene donde expresarlo.

El agradece.

Mías Martínez Z. Avila.  
Elías 1895.

Agradece a Hospital San Benito

Señor Director: El agradecimiento que el diario de ustedes me ha dado, en el día de hoy, me ha dado un placer muy grande. Yo soy enfermo de la clase media, pero he sido operado por el Hospital San Benito de Santiago, y he estado muy afortunado, ya que me ha dado una cura definitiva. Sería bueno que las autoridades encargadas de fiscalizar estos departamentos, termino a ser irregulares, a que se haga un estudio que no tiene donde expresarlo.

El agradece.

Mías Martínez Z. Avila.  
Elías 1895.

Agradece a Hospital San Benito

Señor Director: El agradecimiento que el diario de ustedes me ha dado, en el día de hoy, me ha dado un placer muy grande. Yo soy enfermo de la clase media, pero he sido operado por el Hospital San Benito de Santiago, y he estado muy afortunado, ya que me ha dado una cura definitiva. Sería bueno que las autoridades encargadas de fiscalizar estos departamentos, termino a ser irregulares, a que se haga un estudio que no tiene donde expresarlo.

El agradece.

Mías Martínez Z. Avila.  
Elías 1895.

Agradece a Hospital San Benito

Señor Director: El agradecimiento que el diario de ustedes me ha dado, en el día de hoy, me ha dado un placer muy grande. Yo soy enfermo de la clase media, pero he sido operado por el Hospital San Benito de Santiago, y he estado muy afortunado, ya que me ha dado una cura definitiva. Sería bueno que las autoridades encargadas de fiscalizar estos departamentos, termino a ser irregulares, a que se haga un estudio que no tiene donde expresarlo.

El agradece.

Mías Martínez Z. Avila.  
Elías 1895.

Agradece a Hospital San Benito

Señor Director: El agradecimiento que el diario de ustedes me ha dado, en el día de hoy, me ha dado un placer muy grande. Yo soy enfermo de la clase media, pero he sido operado por el Hospital San Benito de Santiago, y he estado muy afortunado, ya que me ha dado una cura definitiva. Sería bueno que las autoridades encargadas de fiscalizar estos departamentos, termino a ser irregulares, a que se haga un estudio que no tiene donde expresarlo.

El agradece.

Mías Martínez Z. Avila.  
Elías 1895.

Agradece a Hospital San Benito

Señor Director: El agradecimiento que el diario de ustedes me ha dado, en el día de hoy, me ha dado un placer muy grande. Yo soy enfermo de la clase media, pero he sido operado por el Hospital San Benito de Santiago, y he estado muy afortunado, ya que me ha dado una cura definitiva. Sería bueno que las autoridades encargadas de fiscalizar estos departamentos, termino a ser irregulares, a que se haga un estudio que no tiene donde expresarlo.

El agradece.

Mías Martínez Z. Avila.  
Elías 1895.

Agradece a Hospital San Benito

Señor Director: El agradecimiento que el diario de ustedes me ha dado, en el día de hoy, me ha dado un placer muy grande. Yo soy enfermo de la clase media, pero he sido operado por el Hospital San Benito de Santiago, y he estado muy afortunado, ya que me ha dado una cura definitiva. Sería bueno que las autoridades encargadas de fiscalizar estos departamentos, termino a ser irregulares, a que se haga un estudio que no tiene donde expresarlo.

El agradece.

Mías Martínez Z. Avila.  
Elías 1895.

Agradece a Hospital San Benito

Señor Director: El agradecimiento que el diario de ustedes me ha dado, en el día de hoy, me ha dado un placer muy grande. Yo soy enfermo de la clase media, pero he sido operado por el Hospital San Benito de Santiago, y he estado muy afortunado, ya que me ha dado una cura definitiva. Sería bueno que las autoridades encargadas de fiscalizar estos departamentos, termino a ser irregulares, a que se haga un estudio que no tiene donde expresarlo.

El agradece.

Mías Martínez Z. Avila.  
Elías 1895.

Agradece a Hospital San Benito

Señor Director: El agradecimiento que el diario de ustedes me ha dado, en el día de hoy, me ha dado un placer muy grande. Yo soy enfermo de la clase media, pero he sido operado por el Hospital San Benito de Santiago, y he estado muy afortunado, ya que me ha dado una cura definitiva. Sería bueno que las autoridades encargadas de fiscalizar estos departamentos, termino a ser irregulares, a que se haga un estudio que no tiene donde expresarlo.

El agradece.

Mías Martínez Z. Avila.  
Elías 1895.

Agradece a Hospital San Benito

Señor Director: El agradecimiento que el diario de ustedes me ha dado, en el día de hoy, me ha dado un placer muy grande. Yo soy enfermo de la clase media, pero he sido operado por el Hospital San Benito de Santiago, y he estado muy afortunado, ya que me ha dado una cura definitiva. Sería bueno que las autoridades encargadas de fiscalizar estos departamentos, termino a ser irregulares, a que se haga un estudio que no tiene donde expresarlo.

El agradece.

Mías Martínez Z. Avila.  
Elías 1895.

Agradece a Hospital San Benito

Señor Director: El agradecimiento que el diario de ustedes me ha dado, en el día de hoy, me ha dado un placer muy grande. Yo soy enfermo de la clase media, pero he sido operado por el Hospital San Benito de Santiago, y he estado muy afortunado, ya que me ha dado una cura definitiva. Sería bueno que las autoridades encargadas de fiscalizar estos departamentos, termino a ser irregulares, a que se haga un estudio que no tiene donde expresarlo.

El agradece.

Mías Martínez Z. Avila.  
Elías 1895.

Agradece a Hospital San Benito

Señor Director: El agradecimiento que el diario de ustedes me ha dado, en el día de hoy, me ha dado un placer muy grande. Yo soy enfermo de la clase media, pero he sido operado por el Hospital San Benito de Santiago, y he estado muy afortunado, ya que me ha dado una cura definitiva. Sería bueno que las autoridades encargadas de fiscalizar estos departamentos, termino a ser irregulares, a que se haga un estudio que no tiene donde expresarlo.

El agradece.

Mías Martínez Z. Avila.  
Elías 1895.

Agradece a Hospital San Benito

Señor Director: El agradecimiento que el diario de ustedes me ha dado, en el día de hoy, me ha dado un placer muy grande. Yo soy enfermo de la clase media, pero he sido operado por el Hospital San Benito de Santiago, y he estado muy afortunado, ya que me ha dado una cura definitiva. Sería bueno que las autoridades encargadas de fiscalizar estos departamentos, termino a ser irregulares, a que se haga un estudio que no tiene donde expresarlo.

El agradece.

Mías Martínez Z. Avila.  
Elías 1895.

Agradece a Hospital San Benito

Señor Director: El agradecimiento que el diario de ustedes me ha dado, en el día de hoy, me ha dado un placer muy grande. Yo soy enfermo de la clase media, pero he sido operado por el Hospital San Benito de Santiago, y he estado muy afortunado, ya que me ha dado una cura definitiva. Sería bueno que las autoridades encargadas de fiscalizar estos departamentos, termino a ser irregulares, a que se haga un estudio que no tiene donde expresarlo.

El agradece.

Mías Martínez Z. Avila.  
Elías 1895.

<

# Centenares de estudiantes invaden parques y jardines

## Exámenes aceleran el pulso veraniego

—Con alguna compañía— el amor camino de los inconscientes afioros estudiantiles.

Eduardo Martínez es uno de esos estudiantes. Tiene 14 años, cursa tercer año de humanidades en un liceo particular, y está desesperado con su examen de historia. Cree que los programas son muy recondidos. Ignacio Cayupil es un auténtico representante de la raza aborígena de Chile; estudia leyes y trabaja en una firma comercial para costear sus estudios.

En el Parque Forestal sentados sobre la yerba, discuten —ayer— animadamente varios estudiantes: Elena Ortúzar, Lucy Arenas, Carmen Figueroa y Alberto Urzúa, la primera de medicina y los tres residentes de farmacia. El tema no era precisamente estudiantil. Hablaban del Folio Bergère y de Xénia Monty.

Mónica Reyes es una candidata a profesora de primaria, vocación por la que se sintió llamada gracias a su amor a los niños. Es una muchacha sobriamente femenina: sus ojos celestes y sus labios de un rojo elegante. Le gusta andar Maughams, «a partidaria del Green Cross, piensa pasar su vacaciones en la piscina del Stado Francia, y cree que Christian Dior no hizo ningún favor a las mujeres con sus innovaciones en la moda. Cuando se case lo hará con un educador, de cualquiera rama de la enseñanza. Se negó a decirnos si existe ya el candidato.

**MÉDICOS Y ARTISTAS.** — El Parque Forestal es el preferido de los estudiantes. Su proximidad a la Escuela de Derecho y a la de Bellas Artes, hacen que sobre sus extensas avenidas, se concentre un número de universitarios y colestales, mayor que en el resto de los paseos santiaguinos. Tanto los futuros abogados, como los alumnos de artes, son característicos: los primeros por la severidad de su aspecto y la abundancia de órdenes que constituyen su bagaje, los segundos por el aire



ESTUDIA Y SONRÍE.

En estos días primaverales la temperatura de aire obliga a los estudiantes —que se encuentran al borde de los exámenes finales— a realizar rápidas «calenturas» de las materias olvidadas en el frío desván de la memoria. Esta muchacha repasa al parecer, un grueso volumen, pero sonríe pensando en lo que pensarán los examinadores.

un tanto inspirado y distraído que les es característico, al cabo de un tiempo de contacto con las musas.

En la Quinta Normal, en el cerro Santa Lucía, en el Parque Cousiño, en los amplios parques del Instituto Pedagógico en Sud. fía, estudiantes y liceanos tratan de recuperar, apresuradamente, el tiempo perdido en alegres francachelas, para enfrentar en condiciones de fin de año. Esta es la tradicional invasión de los textos en la tranquila paz de los paseos públicos, donde el estudiante pone una nota de color y de nerviosismo.

**“AMORES DE ESTUDIANTE”** — Tampoco falta el romance. En cada parque, en cada plaza, acecha a los estudiosos, la oportunidad de una nueva aventura sentimental. El universo de cada ser abandona por unos segundos la compañía de sus textos, para rendir un mudo homenaje a la gracia de una chiquilla que al igual que él, se sumerge en la lectura de sus apuntes, o pasa delante como una alegre e inesperada pausa. Unidos por el común esfuerzo y por la misma ambición, hacen amantes los futuros médicos con las futuras maestras, las candidatas a enfermeras o artistas, con los aficionados y arquitectos en potencia. Todos forjan bellos amores, «amores de estudiante» que como en la canción, flores de un día son. Por entre los árboles, sobre la fresca superficie de la yerba y a lo largo de las avenidas, se va tejiendo una malla de ilusiones y esperanzas. Van pasando los días, llegan los exámenes y otra

# DESARROLLO DE LA FILOSOFIA ENFOCARA ESCUELA DE VERANO

La Escuela de Verano de la Universidad de Chile enfocará los problemas del mundo actual, especialmente el relacionado con el pensamiento filosófico en los últimos veinte años.

Con este propósito se dictarán los siguientes cursos: «Problemas éticos de actualidad» y «La Filosofía de la Angustia», por el catedrático español, señor Augusto Pescador; «Los Valores actuales de la cultura», por el ex Rector de la Universidad de Chile, señor Juvenal Hernández; «El Impacto de la Técnica sobre la sociedad actual», por el señor Arturo Aldunate Phillips.

Completando este rubro, se analizarán los avances de las ciencias físicas y biológicas, a cargo de los profesores Pablo Krausz y Parmenio Yáñez.

# SEMINARIO DE REGISTRO CIVIL SE INAUGURA HOY EN LA UNIVERSIDAD

A las 11 horas de hoy y en el Salón de Honor de la Universidad de Chile, tendrá lugar la solemne sesión inaugural del Primer Seminario Interamericano de Registro Civil, en el que participarán delegaciones de catorce repúblicas americanas. Esta sesión inaugural, que contará con la presencia de miembros del Cuerpo Diplomático y de numerosas organizaciones internacionales, será presidida por los Ministros de Relaciones Exteriores y de Justicia, señores Roberto Aldunate y Osvaldo Koch, respectivamente.

**DISCURSOS.** — Harán uso de la palabra el Ministro señor Koch, a nombre del Gobierno; el Director General del Registro Civil de Chile, don Fernando Montalvo Bustos a nombre de los organismos auspiciadores y don Carlos Orozco Castro, presidente del Supremó Tribunal Electoral de Costarrica en representación de las delegaciones extranjeras.

Este Seminario, que ha de desarrollarse durante toda la semana, tiene por finalidad específica realizar un estudio jurídico-histórico de la institución del Registro Civil en América y en el mundo, analizando desde los primeros Registros de Servidumbre hasta la actual legislación positiva, pasando por los Registros Parroquiales cuyas anotaciones pue-



EN HONOR DEL VICEPRESIDENTE DE LA CAJA EE. PP. Y PP.

En el Club de Carabineros se efectuó una manifestación que un grupo de amigos ofreció al nuevo Vicepresidente de la Caja Nacional de Empleados Públicos y Periodistas, señor Carlos Zúñiga Campos. En el grabado acompañan al señor Zúñiga, los señores César Roa Blanco, Carlos Salcedo Gac, Pelayo Sillay Cordovez, Alfonso Heimpel Valdés, Alejandro Lagos Valdivieso, Mario Lagos Valdivieso, Mario Ortiz Morales, Luis Nordenflich, Gumercindo Barrientos, Mario Garay García, Francisco Cabezas Latorre, Roberto Giovanni, Roberto Garay, Julio Muñoz, Jorge Castro, Raúl Torres, Cristian Appel y Erwin Oehrens.

# El Cuerpo de Prisiones celebrará aniversario

Mañana será celebrado en todo el país el vigésimoquinto aniversario del Cuerpo de Prisiones de Chile, que dirige el coronel (R) don Néstor García Kowoll.

En Santiago estas festividades aniversario contarán con la presencia del Director General de Institutos Penales de Argentina, don Roberto Pettinato, quien llegó el viernes último acompañado por el Prefecto de Prisiones de la República hermana, don Emilio Pinto.

El programa de festejos se iniciará a las 9 horas con formación y honores a la bandera para continuar con la promesa de servicio, desfile ante las autoridades, competencias deportivas, almuerzo en el Estadio Militar donde se cumplirá un programa especial a cargo del Alcalde de la Cárcel, don Alfredo Muñoz Luco y, finalmente, a las 20 horas, un cocktail en la Dirección General de Prisiones en honor de autoridades e invitados especiales.

# EMPRESA PERIODISTICA "LA NACION" S. A.

De acuerdo con los artículos 32, 33 y 45 de los Estatutos Sociales, se cita a los señores accionistas a Junta General Extraordinaria, que se celebrará el jueves 9 de diciembre de 1954, a las 11 horas, en el local de la Empresa, Agustinas N.º 1269, Sala del Consejo, a fin de proceder a designar reemplazante al Consejero, don Luis Pacull, que ha renunciado.

**GERMAN SANHUEZA CORREA,** Presidente.

De conformidad con los artículos 37 y 38, inc. 2.º de los Estatutos, se anuncia que los Registros de Accionistas permanecerán cerrados desde el 1.º al 9 de diciembre de 1954, ambas fechas inclusive.

**MANUEL MAYO BODELON,** Gerente.

# Fundación Viviendas de Emergencia

Propuestas Públicas para la construcción de la primera etapa de 264 casas de la Población Talcahuano

Se solicitan propuestas públicas para la construcción de la primera etapa de 264 casas de una población en «Las Higueras», Talcahuano.

Bases y antecedentes se pueden retirar en el Departamento Técnico, Alameda 1175, 7.º piso o en la Intendencia de Concepción durante los días 1.º al 6 de diciembre de 9.30 a 12.30.

Los interesados deberán estar inscritos en primera categoría del Registro de Contratistas del Colegio de Arquitectos o Dirección General de Obras Públicas.

LA DIRECCION

# CORPORACION DE LA VIVIENDA

En relación con la información de prensa que se refiere a una malversación de fondos en la Corporación de la Vivienda, esta Secretaría General, declara:

1.º — Al asumir la Vicepresidencia Ejecutiva de la Corporación de la Vivienda don Orlando Latorre González, ordenó una investigación en el SERVICIO DE BIENESTAR PERSONAL, medida que se cumplió de inmediato, produciéndose a la imputación de los libros de contabilidad, arques de caja, etc.

2.º — Con motivo de esta rápida investigación se descubrió un desfalte que afecta al Servicio de Bienestar Social y que hasta la fecha asciende a una suma alzada de dinero.

3.º — Este desfalte se viene arrastrando de hace varios años a esta parte, y sus antecedentes están en manos de los señores Auditores de la Contraloría General de la República, quienes hicieron la correspondiente denuncia al Juzgado del Crimen respectivo, apareciendo como principal culpable el funcionario don Manuel Troncoso.

4.º — La Vicepresidencia será inflexible en adoptar todas las medidas pertinentes en resguardo de los intereses de la institución y del personal y hará aplicar con la mayor energía el peso de la Ley a los culpables de los hechos denunciados.

**GUSTAVO ROJAS RODRIGUEZ,** Secretario General Subrogante

SANTIAGO, 27 de noviembre de 1954.

Donde el sol entra en la tierra y la tierra en uvas lo encierra. Donde la uva se convierte en vino y el vino se transforma en canto. Cuando el canto la boca seca, el vino se vuelve baile y el baile se llama «CUECA».

**Vino San José**  
Tocornal  
presenta

**La Cueva Chilena**  
Teatros Miami - Reina - Pedro de Valdivia y Lux del 25 al 29 de Noviembre de 1954

**ALLÍ, ESTÁ!...**

Cuando Ud., señora, regrese a su casa desde el almacén, llevará en su carrito los alimentos más necesarios para su familia, ALLÍ estará también «BANDA AZUL», la nueva margarina de mesa, sabrosa y vitamínizada que constituye un alimento indispensable como complemento de sus comidas. «BANDA AZUL» sobre el pan es exquisita y en tortas y queques da una calidad y realce extraordinarios

**MARGARINA PARA LA MESA Banda Azul**

FABRICADA POR LA CIA. PRODUCTORA NACIONAL DE ACEITES S. A.  
DISTRIBUIDORES: AGENCIAS GRAHAM, BETTELEY Y CIA., WEIR SCOTT S.A.C.

### CONGRESO NACIONAL DE TURISMO SE EFECTUARA EN PUERTO VARAS

El próximo mes de diciembre se efectuará en Puerto Varas el Primer Congreso Nacional de Turismo, auspiciado por la Comisión Nacional de Turismo y la Sociedad Geográfica de Chile. La organización de este torneo ha encontrado la más amplia acogida, tanto en las esferas gubernativas, como también en el seno de las distintas municipalidades del país.

La idea de efectuar un Congreso Nacional de Turismo, como también uno Interamericano, nació en Puerto Varas, en 1952, durante la celebración de una de las Semanas de la Geografía que realiza, anualmente, la Sociedad Geográfica de Chile. Dijo el señor Emilio Marchant, fundador y primer presidente de la sociedad mencionada: "Allí, agrega, se acordó: 1.º) promover el desarrollo del turismo como agente de conocimiento geográfico, positivo e integral; y 2.º) convocar a una Conferencia Interamericana de Turismo como un medio práctico de favorecer el turismo en nuestro país y que facilitaría el conocimiento y comprensión de los pueblos de América".

El Gobierno se ha interesado en fomentar esta industria. En Septiembre del año en curso, S. E. el Presidente de la República creó, por decreto, la Comisión Nacional de Turismo, organismo que preside el Ministro de Relaciones Exteriores.

De este Congreso deberán salir las bases de la política que Chile defenderá en la Conferencia Interamericana de Turismo que se efectuará en febrero del año próximo en la ciudad de Viña del Mar.

### El jueves llega Monroe L. Nute, presidente del Leonismo Internacional

El jueves, a las 16.30 horas, llegará a esta capital el Presidente de la Asociación Internacional de Clubes de Leones, señor Monroe L. Nute.

El señor Nute es una distinguida personalidad en la agricultura y en el ramo de automóviles en los Estados Unidos. En su carácter de Presidente de la Asociación Internacional de Clubes de Leones, realiza una gira de buena voluntad y acercamiento por los distintos países donde los leones han extendido su benéfica acción.

El día de su llegada, el señor Monroe L. Nute será recibido en audiencia especial por S. E. el Presidente de la República. A las 19 horas, en su Departamento del Hotel Carrera ofrecerá un congreso a la Prensa de Santiago, y por la noche asistirá a una comida-baile que le ofrecerán en el Club de La Unión los Clubes de Leones del Distrito Metropolitano.

Los socios de los Clubes de Leones de Santiago y Distritos concurrirán con sus esposas a recibir al señor Nute a su llegada a Los Cerrillos.

### ESTATUA A BENJAMIN VICUÑA MACKENNA SERA INAUGURADA EN PARIS

A fines del próximo mes de diciembre quedará terminado en Francia, el monumento que se erigirá en París a don Benjamín Vicuña Mackenna, según informó la Embajada de Chile en Francia a la Cancillería.

Dicho monumento quedará ubicado al costado derecho de la estatua ecuestre del Libertador Simón Bolívar, situada en la Plaza Champereux, donde también se encuentran los bustos de Montalvo, Darío, Rodó y Martí.

El Municipio de París y la Embajada chilena elaborarán un programa de festejos para dar mayor realce a la ceremonia inaugural del monumento, la que se efectuará a principios de abril próximo.

**UD. ALMUERZA BIEN EN SU CASA**

**BODEGON**

ALMUERZO 5 PLATOS \$190.

**LIVING CAPITONE \$ 48.000.**

Con flecos y columnas de pluma, tapizado en rico brocado tipo francés. Gran oportunidad **COMEDOR CHIPPENDALE \$ 42.000.**

Buena amablemente tallado Regia mesa 6 sillas, 2 sillones barnizado al agua. **DORMITORIO NORMANDO \$ 35.500.**

En líneas estilizadas, con ropero 3 cuerpos, de 1 pieza **COMEDOR NORMANDO \$ 20.500.**

Artísticamente tallado, ocho piezas. **COMEDOR MODERNO \$ 11.500.**

Buena mesa 6 sillas **DORMITORIO MODERNO \$ 20.500.**

Con ropero 3 cuerpos desarmable. **657 — Nataniel — 657**  
NO TENEMOS SUCURSAL

**UD. ALMUERZA BIEN EN SU CASA**

**BODEGON**

ALMUERZO 5 PLATOS \$190.

**LIVING CAPITONE \$ 48.000.**

Con flecos y columnas de pluma, tapizado en rico brocado tipo francés. Gran oportunidad **COMEDOR CHIPPENDALE \$ 42.000.**

Buena amablemente tallado Regia mesa 6 sillas, 2 sillones barnizado al agua. **DORMITORIO NORMANDO \$ 35.500.**

En líneas estilizadas, con ropero 3 cuerpos, de 1 pieza **COMEDOR NORMANDO \$ 20.500.**

Artísticamente tallado, ocho piezas. **COMEDOR MODERNO \$ 11.500.**

Buena mesa 6 sillas **DORMITORIO MODERNO \$ 20.500.**

Con ropero 3 cuerpos desarmable. **657 — Nataniel — 657**  
NO TENEMOS SUCURSAL

**RADIO DE VELADOR Y RADIO-RELOJ**

**TOCADISCOS DE SOBRE MESA Y DE MUEBLE**

**ZENITH Y OTRAS MARCAS**

**GALLIAS HUERFANOS 1151**

**Reifschneider & Cia.**

**ARTURO PRAT 1112- FONO 52837**

**NIQUELAMOS** toda clase de piezas de metal. También aparatos de cirugía o instrumentos rusicales.

**PLATEAMOS** platería, cubiertos y artículos de casa.

**DORAMOS** objetos de fantasía, etc.

**Hacemos ESTAMPADOS** en metales y matrices.

### Oficinas de la SAP para asuntos de arriendos

A partir de hoy las Oficinas del Departamento de Arriendos de la Superintendencia de Abastecimientos y Precios, funcionarán en calle Teatinos N.º 383, 5.º piso.

La atención al público se ha fijado de 10 a 12.30 horas.

En conformidad a lo dispuesto en la ley 11.622, la Caja del Departamento de Arriendos está entregando a los arrendadores los vales vista que a su favor han depositado los arrendatarios y subarrendatarios. Este plazo expira el 24 de diciembre.

### FUE APROBADO NUEVO TEXTO DE ENSEÑANZA

El Ministerio de Educación por Decreto N.º 630 aprobó un nuevo texto auxiliar para la enseñanza de la Geografía de Chile, en los liceos fiscales del país, la obra titulada "Geografía de Chile", de la cual es autor don Oscar Kaplan Colano.

### KERMESSE ESTUDIANTIL EN ESTADIO DE NUÑO

En el Estadio Municipal de Nuñoa, se llevará a efecto el día 4 de diciembre una kermesse y baile, organizado por el alumnado del Instituto Pedagógico de la Universidad de Chile.

Esta fiesta ha sido patrocinada por la Ilustre Municipalidad de Nuñoa, contará con números artísticos de gran atracción.

### Cooperativa Tranviaria de Edificación "Pedro León Ugalde"

Citación extraordinaria

Para el sábado 4 de diciembre, a las 18 horas, en primera, y 18.30 horas en segunda, en San Martín 841.

**L. CASTRO GRILLIOT & CIA. LTDA**

Importadores Representativos

Escopetas uno y dos cañones. Rifles automáticos y repición. Cartuchos calibre 12 al 36. Ballestas de alta velocidad. Pistolas importadas completas, para recargar.

Cables y carretes para telería y mar. Lienzo de algodón para 4 hasta 50 kilos. Anillos de algodón y lana. Letas de aluminio para principiantes.

Herramientas artesanales.

**AV. REPUBLICA 78 CASILLA 808**

**BALDOSAS-TEJAS**

6 colores de fantasía Inalterables

- MÁS GRANDES
- MÁS LIVIANAS
- MÁS RESISTENTES

Ventas: ESTADO 152, Of. 627 TE. LEFONO 65126. Fca.: Rodrigo de Araya 85. Fono 51836, por Vicuña Mackenna.

**\$ 100.000 REGALA "SANTA CLAUS"**

**REY DEL PAN DE PASCUA AL QUE LO SUPERE**

Avisa a su distinguida clientela, industriales, comerciantes y sindicatos, esperen nuestros productos, por la enorme producción que fabricamos.

**PEDRO WAGNER GARIN & CIA.**

VICTORIA 708 ESQ. SANTA ROSA

**Reifschneider & Cia.**

**ARTURO PRAT 1112- FONO 52837**

**NIQUELAMOS** toda clase de piezas de metal. También aparatos de cirugía o instrumentos rusicales.

**PLATEAMOS** platería, cubiertos y artículos de casa.

**DORAMOS** objetos de fantasía, etc.

**Hacemos ESTAMPADOS** en metales y matrices.



**DISTINGUIDO ESCRITOR COLOMBIANO EN SANTIAGO.** — Se encuentra desde hace algunos días en Santiago el distinguido escritor colombiano señor José Antonio Osorio, autor de más de diez novelas y ensayos biográficos. Sin duda que una de sus mejores obras es su biografía sobre el marino líder líbero Gaitán. En la fotografía, aparece durante su visita a LA NACION, acompañado de O. Ullmer Córdoba Romero, poeta colombiano y corresponsal en Chile de la revista "Semana" y de Luis de Arilla, radicado desde hace largos años en nuestra tierra.

### SE PISO TERMINO A CURSO DE ECONOMOS

Con la finalidad de capacitar a un grupo de Economos de las Direcciones Generales de Educación, de Carabineros y de la Universidad Técnica del Estado tuvo lugar en la Escuela de Dietistas, un curso que acaba de clausurarse.

La finalidad que persiguió este curso acelerado, en el que tomaron parte profesores y alumnos de la Escuela de Dietistas, fue la de obtener que los Economos dispusieran de conocimientos elementales como para mejorar la alimentación de las personas a su cargo. El curso fue convocado atendiendo al hecho revelado por las estadísticas, de que la población nacional padece un grave déficit alimentario.

De este modo se ha querido

### CASA DEL ESTUDIANTE AMERICANO DESPIDIO A ESCOLARES VIÑAMARINOS

La directiva de la Casa del Estudiante Americano ofreció una significativa despedida a un numeroso grupo de alumnos de la Escuela de Hombres N.º 75, de Viña del Mar, que se encontraban visitando la capital.

Durante el desarrollo de la ceremonia, hicieron uso de la palabra los jefes de la delegación, profesores señores Manuel Sanjaval y Gilberto Kong, quienes dejaron especial constancia de sus agradecimientos por la generosa hospitalidad que los alumnos encontraron en la Casa del Estudiante Americano.

aumentar en Chile el número de personas técnicamente preparadas para la formulación de dietas nutritivas. Los beneficios del curso recién terminado, se aplicarán a miles de niños, cuya alimentación mejorará en poder nutritivo.

**CREDITOS CALZADO**

Surtido para señoras caballeros y niños.

Abrigos para señoras.

**RELOJES**

Ternos camisas entretamos con pequeño pie y \$ 100 semanales

**CASA GONZALEZ CHAVEZ**

Franklin 1081

**TIERRA PERJABE**

**Cobal**

**GRAN SURTIDO VENTA DIRECTA DE FABRICA**

**ARCADIA 1456**

PARADISO 3 GRAN AV. NIÑO IRABRAZAVAL 727

**MALETAS**

para niños, niñas y tren; en cuero, fibra y lona

Compras en la misma Fábrica, economiza gran diferencia de precios y obtendrá excelente calidad

Fundas económicas y composturas en general

Manuel Rodríguez 438 Fono 63877

A un paso del centro

**MODAS Betty**

**OFRECE A:**

Empleados Bancarios Ejército, Carabineros, Profesorado y Empleados Fiscales y Semifiscales

**CREDITOS**

Sin intermediario y sin pie.

Gran surtido de primavera. Especialidad en trajes de novia, de media y maternales

No olvide el Crédito de Modas Betty

**MONEDA 884**

**VISTASE CORRECTO**

SIN PAGAR EL LUJO

**MOISES JARA**

SASTRE

Especialista en suertes difíciles, ofrece a Ud. Hechuras finas \$ 2.800

**SAN ANTONIO 15**

(ALTOS) FONO 84363

## REFORMARAN LAS EMPRESAS PARA DAR MAYOR DIGNIDAD A LOS TRABAJADORES

### Unión de Empresarios católicos realizará un foro en diciembre

La Unión Social de Empresarios Católicos, USEC, invitó al sábado, a una conferencia de prensa destinada a dar a conocer el trabajo realizado en los últimos años de vida de la institución, y el programa de la próxima asamblea y foro, que se desarrollará en los días 17 y 18 de diciembre en Santiago.

**HABLA EL PRESIDENTE DE LA USEC.** — Don Sergio Ossa Pretot, presidente de la USEC, recibió a los periodistas en la secretaría general de la calle Agustinas.

"Las relaciones entre los patronos y los asalariados, dijo, tienen en nuestro tiempo una serie de problemas que deben resolverse en un plano de armonía y de integración de esfuerzos comunes, para lograr una reforma que permita enfrentar exitosamente las nuevas formas de convivencia social".

**LA NUEVA EMPRESA.** — "No se trata de aplicar patrones rígidos de una determinada teoría, sino de estudiar en cada actividad y en cada empresa, las condiciones específicas que permitan una lenta y eficaz integración mutua de los factores de capital y trabajo".

Haciendo una breve síntesis del trabajo realizado ya por la USEC, el señor Ossa dice que "son muchos los hombres de empresa chilenos que han querido a la UNION, y buscan los caminos más prácticos para dar a sus trabajadores la oportunidad de ejercitar nuevas y mayores responsabilidades, mediante un tenaz y permanente perfeccionamiento técnico y constante demostración de un nuevo trato por parte de sus empleadores. Los ejemplos dados en el extranjero demuestran el buen éxito alcanzado: Se ha logrado aumentar las producciones, dar mayor estabilidad económica a las empresas y una vital y casi completa armonía entre el capital y el trabajo. En nuestra patria, en donde no es posible realizar la reforma sin arriesgar la vida de estos principios, por medio de leyes o decretos, creemos que son los mismos patronos los que deben buscar el procedimiento exacto para llevar adelante estas ideas".

### "HUBIERA..." (DE LA PAGINA 9)

magníficos, algunos de los cuales yo no conocía.

Hubiera querido visitar Chile de punta a punta, desde Arica a Punta Arenas. Pero no he podido; el tiempo no me lo ha permitido. Si me dirijo a vosotros hoy, amigos conocidos y desconocidos, es solamente para hablaros de lo que he dicho a los hombres eminentes que me han recibido. Y esto es que Francia a través de las vicisitudes de una historia alterada por tres invasiones en tres cuartos de siglo y cuatro años de ocupación atroz, ha permanecido fiel a los ideales que os la hacen amar y que son aquellos de la Libertad, la Justicia y la Paz. Si no comprendéis siempre el sentido de sus decisiones o el significado de sus discusiones internas, podéis, sin embargo, seguir teniendo confianza en ella. Su sufrimiento y su voluntad de sobrevivir en una época cruel para todos, le ha dado una fortaleza y una energía que está lejos de haberse agotado.

Los recursos y las realizaciones de sus obreros, de sus artesanos, de sus ingenieros, de sus artistas y de sus pensadores, continúan sobrepasando, bien lo sabéis, el cuadro de sus fronteras. Lo que llega a vosotros es la prueba de su fidelidad a un pasado lleno de gloria. Las afinidades culturales y espirituales existentes entre nosotros, la búsqueda común del bien y de lo bello, un espíritu de medida idéntico temperado por una generosa paciencia, que son la base indestructible de la amistad franco-chilena, hacen inútiles mis palabras.

La acción, las intenciones y el genio de Francia deben ser juzgados por vosotros como en el invierno estimáis la blancura

### COMISION PROVINCIAL MIXTA DE SUELDOS DE SANTIAGO

**SUELDOS VITALES PARA EL DEPARTAMENTO DE SANTIAGO AÑO 1955**

(Segunda publicación)

La Comisión Provincial Mixta de Sueldos de Santiago, notifica por la presente publicación que ha fijado los siguientes sueldos vitales para los empleados particulares del Departamento de Santiago, a regir durante el año 1955:

Empleados en general, escala a) \$ 17.550.

Empleados de la minería y agricultura, escala b) . . . . . 15.120.

En conformidad a lo dispuesto en el Art. 12 del Reglamento N.º 10, las reclamaciones contra los sueldos vitales y las peticiones de sueldos especiales, sólo podrán formularse dentro de los 15 días hábiles siguientes a la tercera publicación.

**GUSTAVO LUCO ROJAS**  
Presidente

**CARLOS ESPINOSA ALLISTER**  
Secretario

## FIRMAN ACTA DE AVENIMIENTO LOS MOLINEROS

En el Ministerio del Trabajo se informó que hoy lunes, quedará firmado el acta de avenimiento entre patronos y trabajadores de la industria molinera, en la cual se consigna un aumento de salarios de un 65 por ciento.

También se dio a conocer la huelga legal declarada por el Sindicato Industrial de William Balfour y Cia., en la ciudad de Valdivia.

Finalmente se divulgó la noticia llegada desde Concepción, según la cual se ha puesto término a los conflictos de panificadores en las ciudades de Concepción, Lota, Coronel y Tomé, con aumentos de 63 por ciento en los salarios.

que se han impuesto los empresarios católicos. Señala, entre otros, los siguientes puntos del temario: "Responsabilidades económicas, sociales y morales de las empresas"; "El empresario frente a su personal"; y "Reforma de estructura de las empresas", analizando el interés que cada uno tiene dentro de la concepción general del trabajo de la USEC.

**DIGNIDAD PARA LOS TRABAJADORES.** — Por último expresó: "Habrá que señalar esta oportunidad, precisa y responsable, que no se quiere sólo un aumento de responsabilidades, para el sector asalariado, ni un mero aumento de la producción, sino que, en definitiva, una empresa constituida sobre bases más humanas, con mayor respeto para la dignidad del trabajo, y de los trabajadores, tomados éstos en su verdadera dimensión social, es decir, como jefes de familia, y como el más importante y amplio acervo humano de la Patria".

**COMPRO BOTELLAS VACIAS CHAMPANERAS LICORERAS VINERAS VOY A DOMICILIO**

General Muckenna 1470 TELEFONO 60889

## AL PUBLICO

En consideración a la situación difícil por que atraviesan el comercio y las industrias, motivada por la desvalorización de la moneda,

**"LAS TINTORERIAS Y LAVANDERIAS DE SANTIAGO"**

SE VEN OBLIGADAS A EXIGIR EL RETIRO PUNTUAL Y OPORTUNO DE LAS ROPAS. En consecuencia, se procederá a enviar a REMATE las prendas cuyos plazos de retiro estén vencidos.

**Sindicato de Dueños de Tintorerías y Lavanderías de Santiago**

Andrés Cibié G. Presidente  
Walter Arnold S. Secretario

**DOLARES Y NACIONALES**

**COMPRO-VENDO**

PAGO LOS MEJORES PRECIOS

**INTERMAR**

ESTADO 152 OF. 810

**LIQUIDACION**

Pañuelos \$ 12.—  
Slip . . . . . 98.—  
Toallas . . . . . 84.—  
Cuadros . . . . . 82.—  
y otras gangas

**SAN DIEGO 405**

**Modas LIBERTY**

A sola firma 10 meses plazo

Abrigos, trajes suaves, vestidos tres cuartos

**TAMBIEN PARA NIÑOS**

FONO 58377

21 DE MARZO 617 LOCAL 9

**FABRICA JERSEY**

DE LANA FINA

Liso Listado y Jaspeado

**SAN DIEGO 1430**

**CALCETINES**

43 - 50 - 60 - 65 - 70 - 75 - 80 - 90

Variedad máxima: una docena. Fabrica: Bellavista. No olvide traer algunas medias, socks, calcetines, corbata, etc.

**NOTA:** - Irarivay y la casa de la puerta Micros para Franchis.

Ciudad-Bellavista, bajando altura Clínica. FONO 58377

**SABADO ABIERTO TODO EL DIA**

**NO CONFUNDIR: BELLAVISTA 0503**

deno apoyo al Estado de Sitio
Ordó Segundo Congreso del PAL

Partido luchará
liberar a trabaja-
de la tutela
comunista



De María de la Cruz.

NIÑOS DE CHILE

Saben todos los adultos lo que hacen los niños valerosos y esforzados de Chile? Ahí sí se divulga la acción permanente de nuestros niños, en sus escuelas, en el deporte, en el arte...

Recién ha terminado el Campeonato Nacional de Fútbol de las Escuelas Primarias. En un pueblito del norte, en Domeyko, un grupo de muchachitos de la escuela pública N.º 26, había entrenado sus condiciones de futuros deportistas del fútbol...

En un momento tan alegre como la de aquellos 22 muchachitos acompañados de su joven profesor Aldo Reyes Perata...

También viajaron a Santiago, los Niños Cantores de Freire, trayendo en sus hermosas voces infantiles, la disciplina del estudio, el afán de la manifestación musical...

Son nuestros niños de Chile Van y vienen por la Patria, portando las características de este país nuestro que, en dura lucha con su destino, se aferra al progreso, a la cultura y a las manifestaciones espirituales...

El Presidente Ibáñez y su gentil esposa, emocionados, escucharon el homenaje que en sus cantos, los tributaron los "Niños Cantores de Freire"...

En la Patria, desde el sur al norte y desde el norte al sur, son los queridos niños de nuestra Patria, los que logran humedecer nuestros ojos de la mas pura y santa emoción.

M. DE LA C.

EL I. CHILENO-ALEMAN TENDRA SU "NOCHE DE VERANO" - Antes de finalizar el año, el Instituto Chileno-Alemán de Cultura los socios, profesores, alumnos y amigos...

TE OFRECERAN A MRS. TAYLOR. - Las señoras de los Rotary Clubs de Santiago y periferia ofrecerán un té a Mrs. Taylor, esposa del presidente...

VELADA DE HOMENAJE A G. BATTISTA GRASSI. - Circula la siguiente invitación: A. Garretón Silva, Decano de la Facultad de Medicina de la Universidad de Chile...

RESULTADOS DE RIFA DE LA MOTONETA. - En el Palacio Arzobispal, ante el notario don Jaime García Palazuelos, se llevó a efecto la rifa de la Motoneta autorizada por el Gobierno...

DESPEDIDAS. - La señorita Conchita Vergara Valdés será despedida en el Waldorf con un coctel por sus relaciones sociales...

LEONES FESTEJAN A SU PRESIDENTE INTERNACIONAL. - El Club de Leones de Santiago y los del Sector Metropolitano, realizarán una solemne sesión plenaria con comida y baile...

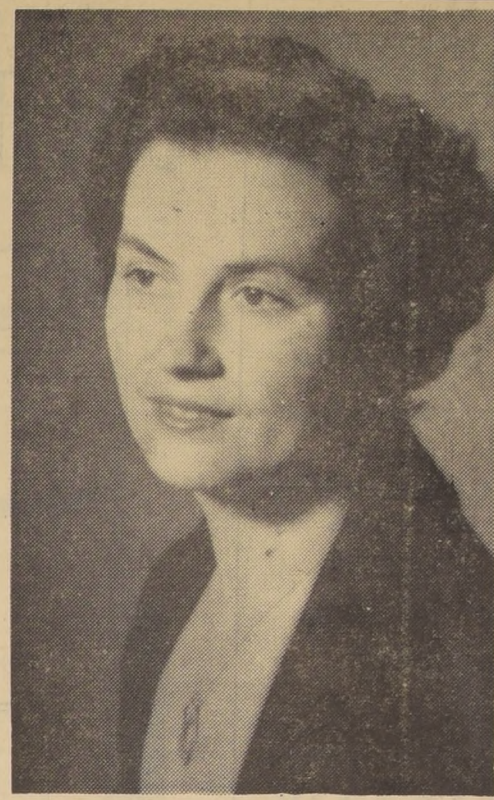

SEÑORA RAJNA DE DJURDJEV esposa del Ministro de Yugoslaviana en Chile, quienes celebran hoy su aniversario patrio.

SEÑORA RAJNA DE DJURDJEV esposa del Ministro de Yugoslaviana en Chile, quienes celebran hoy su aniversario patrio. Con este motivo los distinguidos diplomáticos ofrecerán en la sede de la Legación una recepción a los miembros del Cuerpo Diplomático residente y relaciones sociales.

FIESTA DE CUMPLEAÑOS. - Con motivo de su cumpleaños, María Cristina Ramírez Ramírez ofreció ayer en su residencia de Avenida Santa María una matinee a un grupo de sus amigos...

RECEPCION DE BODAS EN EL FUNDO "EL TEMPLE". - El matrimonio de la señorita Graciela Letelier Villegas con el señor Antonio Cifuentes Comas, bendecido últimamente, tuvo un lucido marco natural en el fundo "El Temple"...

SEÑORA RAJNA DE DJURDJEV esposa del Ministro de Yugoslaviana en Chile, quienes celebran hoy su aniversario patrio. Con este motivo los distinguidos diplomáticos ofrecerán en la sede de la Legación una recepción a los miembros del Cuerpo Diplomático residente y relaciones sociales.

NACIMIENTOS. - En la Clínica Tarnier han nacido: Miroslav, hijo del señor Yostko Murakamo de Kazuka y de la señora Novuko Tsutsumi de Murakamo.

RECEPCION DE BODAS EN EL FUNDO "EL TEMPLE". - El matrimonio de la señorita Graciela Letelier Villegas con el señor Antonio Cifuentes Comas, bendecido últimamente, tuvo un lucido marco natural en el fundo "El Temple"...

Todo ESTA EN SUS MANOS
CREDITOTAL
A 10 MESES PLAZO SIN PIE
MODAS
CREDITOTAL

trata de liberar a los trabajadores organizados de la tutela e influencia comunistas.

Social. - Que los organismos de previsión, al levantar una población, consulten terreno y construyan una escuela en el sector...

Cultural. - Propiciar un aumento del presupuesto del Ministerio de Educación; represión energética para los desbordes publicitarios que influyen en la mente de los adolescentes...

En lo internacional. - Estrechar la unidad latinoamericana frente al imperialismo extranjero.

Al respecto, se acordó, y así se hizo, enviar un cablegrama a la delegación chilena que participa en la Conferencia de Río de Janeiro...

En lo interno. - Creación de un Departamento Nacional de Difusión y Propaganda, que promueva la vida activa del Partido...

PROTESTA. - El Congreso acordó protestar contra un comentario radial, que en su edición del sábado último tergiversó el accidente ocurrido a una militante del PAL...

CAMARA CONTINUARA HOY DEBATE SOBRE EL ESTADO DE SITIO

En sesión especial, que celebrará esta tarde, de 15 a 21 horas, la Cámara de Diputados continuará debatiendo el Estado de Sitio, con asistencia del Ministro del Interior, señor Arturo Olavarría.

D. LUIS MELO LLEGARA EN DICIEMBRE PROXIMO

En los primeros días de diciembre próximo llegará al país el señor Luis Melo Lecaros, ex Ministro Consejero de la Delegación permanente de Chile ante las Naciones Unidas.

Comprobantes de venta

Talones de 100 hojas duplicado, cada uno \$ 70.-
La serie de diez, numeración correlativa 650.-

Guías Comerciales
Talones de 50 hojas duplicadas aptas para envío y transferencias de boletines, facturas, etc. \$ 55.-

BLOCKS CARTA
Tamaño escuela, papel corriente, en blanco, azul y rosado cil. \$ 28.-

SOBRES BARATOS
Fondo azul, el ciento 70. El mil 650. DESPACHO DE REEMBOLSOS A PROVINCIAS

LIBRERIAS MILLARAY
Recoleta 205 - Teléfono 65705
Providencia 1906.

MONEDA 715
CREDITO

GUERRO
CREDITO

CHEQUES LETRAS
PAGABES ESCRITURAS
Cobramos sin ningún gasto para el cliente. Personal especializado, rapidez y seriedad.

SHAMPOO SINALCA
Orgullosa de su cabellera, esta gentil señorita afirma que, para lucir siempre el cabello limpio, sedoso y libre de caspa, no hay nada como el moderno SHAMPOO SINALCA.

MODAS "HONET" CREDITOS
CREDITO

CHEQUES LETRAS
PAGABES ESCRITURAS
Cobramos sin ningún gasto para el cliente. Personal especializado, rapidez y seriedad.

SHAMPOO SINALCA
Orgullosa de su cabellera, esta gentil señorita afirma que, para lucir siempre el cabello limpio, sedoso y libre de caspa, no hay nada como el moderno SHAMPOO SINALCA.

MODAS "HONET" CREDITOS
CREDITO

MODAS "HONET" CREDITOS
CREDITO

REGALE PARA Pascua
FALDAS Y BLUSAS
"JEANS"
COMPRE DIRECTAMENTE AL FABRICANTE
715 MONEDA 715
SABADO ABIERTO TODO EL DIA

TOALLAS
Desde \$ 100, 140, 170, 230, 250, 270, 310, 360, 390, 395, 440, etc.
FELPUDOS, por metro, en todos los colores (depues).
ZAFATILLAS de algodón.
CHAQUETONES de playa.
Última moda.
FRAZADAS, gran surtido.
PRECIOS DE FABRICA
San Ignacio 105
(Frente Telesia)

REFRIGERADORES CROSLLEY
Shelvador
Importados de Norteamérica
NUEVOS MODELOS RECIENTE RECIBIDOS y que NO LLEGARAN MAS A CHILE
ESTILO SHELVDOR. - Con sus inconfundibles estantes de gran capacidad, formando parte integral de la puerta.
SUPER CONGELADORA. - Diseñada abarcando todo el ancho del gabinete, para máxima capacidad de alimentos congelados y cubos de hielo.
DESHELADORA AUTOMATICA. - Un mecanismo de acción maravillosa, que funciona por sí solo.
ACABADO "SEA MIST". - Una hermosísima e inalterable superficie interior, de delicada tersura.
MOTOR SILENCIOSO. - Todos los variados modelos de este famoso refrigerador están dotados de un motor de acción suave y eficiente, garantizado por 5 años.
IMPORTADORES: Los Gobelinos
Ahumada esq. Compañía
Departamento Electrico

AGENDA

SANTOS DE HOY — SATURNO DEMETRIUS SANTOS DE MAÑANA — GREGORIO

ASISTENCIA PUBLICA. — Central: 59151 — Posta 3: 50081 — Conchalí: 30723 — Providencia: 91011 — Suñes: 43360 — Providencia: 80020 y 83607 — BOMBEROS. — Teléfono N.º 45671 — La Cisterna: teléfono 188 — LLAS. Carabineros 6201

SEMANA DEL 27 DE NOVIEMBRE AL 4 DE DICIEMBRE

DIRECCION. — Avda. Bdo. O'Higgins 4098 — Valdivia 330 — Valdivia 2298 — Avda. Bdo. O'Higgins 371. — O'Higgins 250 — O'Higgins 4457 — San Domingo 2402 — Condor Avenida 2505 — Avenida 1335 — Bandera 118 — Matucana 960 Victoria 801 — San Pablo 2498 — Catedral 2802 — Fortuna 301 — Independencia 1871 — Avda. Balma-travaal 2521 — San Diego 411 — sede 330 — Permin Vivaceta 2602 — Condell 1078 — José J. Pérez 8371 — San Pablo 620 — Plaza Las Cortes 22 Independencia 446 — Catedral 4220

ITINERARIO

Los cinco Museos existentes en la capital atienden diariamente a las 10 y de 13 a 18 horas, excepto los lunes, en que descansan. La Biblioteca Nacional atiende de 9 a 13 y de 14 a 18 horas, todos los días de 10 a 13 y de 15 a 16 horas.

Las direcciones de los mencionados establecimientos públicos son las siguientes: Museo de Arte Popular, Cerro Santa Lucía — Museo Nacional Miraflores 80 — Museo Nacional de Bellas Artes, Museo de la Quinta Normal y Museo Pedagógico, Dieciséis 148 — Biblioteca Nacional, Alameda Estación O'Higgins, cuadro 4, en la sede del Congreso Nacional, en el edificio del Congreso y Museo de la Dirección General de Estadística, Cienfuegos 210.

BOLETIN DEL TIEMPO. — Redactado a las 20 horas del día de hoy

Lluvias con vientos depresionados de regular fuerza en algunas zonas de la región de los canales. En el resto del territorio se registraron algunos nubladlos parciales.

En el Territorio Antártico \*\* Produjeron nevadas locales nubladlos locales en la zona norte y parciales en la zona sur, cubriendo hasta Llanquihue, más al sur, por efectos de subsidencia, nevadas que se desplazan por la parte austral, seguidas con lluvias y vientos depresionados moderados.

ARECA A COQUIMBO. — Buenos Nubladlos locales. Vientos del suroeste. — ACONCAGUA A MAULE. Buenos Nubladlos locales. Vientos del suroeste y sur. — QUAIPO. Buenos Nubladlos locales. Vientos del suroeste y sur. — FONDA AERONAUTICA. Precipitaciones. — TERRITORIO ANTARTICO. Vientos del suroeste y sur.

**ACERO**  
PLANOS PARA REFORTE  
DE CHAVADO REFINADO  
CUADRO PARA MINAS

**OFRECE**  
**SACK**  
SAN PABLO 1175  
MOYANDE 812  
MACKENNA 1548

**OPTICA**  
OJERIAS  
HAMMERSLEY CH.  
BANDERA 310  
Fono 39031  
Trabajo rápido y preciso.  
Recetas de médicos  
oculistas

**Muebleria**  
**EL CREDITO POPULAR**  
ofrece

MARQUESES DE MADERA  
ESTANTES CAMA  
COLCHONES SIMONS  
CAJONES DE BRONCE  
RADIO

Comedores, Dormitorios, Living y muebles suntuosos en pie de madera. Electricidad, tarabines, Profesores y Empleados locales y Sembradlos.

Son PABLO 2839-2841

**PROPUESTAS PUBLICAS**  
DIRECCION DE VIABILIDAD  
OFICINA DEL INGENIERO DE LA PROVINCIA DE SANTIAGO

Piden propuestas públicas para la construcción de la variante y terraplenes de acceso al Puente Romano en el Departamento de San Antonio, Camino de San Antonio a Casablanca, las que se abrirán el día 6 de diciembre de 1954, a las 12 horas.

Interesados consultar en la Secretaría Alameda Bernabé Higinis 1446. Los documentos se recibirán hasta las 12 del día 29 de noviembre. El Ingeniero de la Provincia

**PARA LA Temporada de PRIMAVERA**

Jaime Cogan le ofrece:

**TERNOS Y TRAJES SASTRE DE MEDIDA**

Confecciones PARA CABALLEROS JOVENES Y NIÑOS

Letas para VESTIR

**Creditos** 1 SOLA FIRMA  
**DANDY**

673-SAN DIEGO-677  
SABADOS ABIERTO TODO EL DIA

**COCINAS y TERMOS electricos**

Termos eléctricos de 50 a 250 litros  
Estanque de hierro galvanizado o de cobre THERMOSTATO importado marca "Stensholm" y calefactores marca "Cutler Hammer"

COCINAS ELECTRICAS 2, 3 y 4 platos fabricación alemana marca "Heisse" extrarápidos. Interruptores, marca "Stensholm" fabricación sueca. Horno diseño moderno Esmaltadas Económicas.

Facilidades.

SOCIEDAD INDUSTRIAL Y COMERCIAL  
**JOSE E. FORTUÑO y Cia. Ltda.**  
AHUMADA 77

**MINISTERIO DE OBRAS PUBLICAS**  
DIRECCION DE VIABILIDAD

**INSCRIPCION ESPECIAL**

Llámanse a Inscripción Especial a los contratistas inscritos en la Categoría del Registro General de la Dirección de Viabilidad, para la pavimentación del Camino Longitudinal Sur, Sector Putagán a acceso a Limares, Km. 23.400 al Km. 26.000, y Km. 0 al Km. 6.750, con un presupuesto aproximado de \$ 51.879.226.

Bases para esta Inscripción Especial y demás antecedentes, pueden consultarse diariamente, de 10 a 12 horas, en la Secretaría del Departamento de Estudios y Aeródromos, hasta el día lunes 6 de diciembre próximo, a las 12 horas, en que se cerrará este Registro Especial.

EL DIRECTOR DE VIABILIDAD

10 Cuotas.  
**Relojes Suizos**

CREDITOS  
10 cuotas iguales.  
SAN ANTONIO 40 — MAC-IVER B.  
ALAMEDA 721  
Compras o joyas brillantes.

**BAÑOS ENLOZADOS**

\$ 13.800. — Lámparas averías  
SALAS DE BAÑO COMPLETISIMAS  
\$ 27.900. —  
Lavaplatos, fierro fundido, enlozados, completos, desde \$ 5.800. —  
Calfont marca Splendid, Madenas y Combar, desde 9.800 pesos. Aqueles, 15x15: W. O. silenciosos, \$ 4.800. Lavaplatos, surtido completo, desde \$ 2.900. —  
TERMOS COCINAR

**SERRANO 53- FONO 85995**

**Compañía de Consumidores de Gas de Santiago**

JUNTA GENERAL EXTRAORDINARIA DE ACCIONISTAS

Por acuerdo del Consejo Directivo y en conformidad a lo que disponen los artículos 23, 30 y 35 de los Estatutos, citase a los señores accionistas a una Junta General Extraordinaria que se efectuará el día 30 de noviembre de 1954, a las 11.30 horas, en las oficinas de la Compañía, calle Santo Domingo 1061.

Esta Junta General Extraordinaria tiene por objeto someter a la consideración y resolución de los señores accionistas, las siguientes proposiciones:

1.º— Modificación del artículo 6.º de los Estatutos, a fin de aumentar el actual Capital Autorizado de la Compañía, de \$ 276.250.000 — a \$ 700.000.000 —, dividido en 14.000.000 de acciones, de un valor nominal de \$ 50.— cada una.

2.º— El nuevo Capital Social de \$ 700.000.000.— quedaría enterado en la siguiente forma:

a) Con la suma de \$ 240.625.000.— que corresponde al Capital Pagado actual de la Compañía.

b) Con la suma de \$ 34.375.000.—, cuya capitalización con cargo a las utilidades correspondientes al año 1954 se someterá a la aprobación de la Junta General Ordinaria de Accionistas de enero de 1955, dentro de la autorización de aumento del Capital Social acordado en la Junta General Extraordinaria de Accionistas, efectuada el 23 de enero de 1953 y aprobada por Decreto Supremo N.º 9.686, del 29 de octubre de 1953.

c) Con la suma de \$ 210.000.000.—, que corresponde al aumento de Capital por capitalización de parte del Fondo de Revalorización de Cañerías, creado en conformidad a las disposiciones de las leyes N.ºs 8.121 y 4.174, y correspondiente a 4.200.000 acciones de valor nominal de \$ 50.— cada una, que serían distribuidas liberadas de pago entre los accionistas, en proporción de las que tuvieron registradas a su nombre, a las fechas de las cierre del Registro de Accionistas que determine el Directorio. La emisión se haría por parcialidades en el plazo de tres años, contados desde la fecha de aprobación de esta reforma por el Supremo Gobierno, en las fechas que fije el Directorio. Las fracciones de acciones que resultaren de estas emisiones serían vendidas por la Compañía, por cuenta de los respectivos accionistas.

d) Con la suma de \$ 215.000.000.—, correspondientes a 4.300.000 acciones de valor nominal de \$ 50.— cada una, que corresponden al aumento de capital por capitalización de utilidades futuras, que destinen a este objeto las Juntas Ordinarias de Accionistas respectivas. Esta suma sería enterada dentro del plazo de tres años, contados desde la aprobación de esta reforma de Estatutos por el Supremo Gobierno. Las acciones respectivas serían repartidas entre los accionistas, a prorrata de las acciones que posean en las fechas de los cierre del Registro de Accionistas correspondientes. Las fracciones de acciones que resultaren de estas emisiones, serían vendidas por la Compañía, por cuenta de los respectivos accionistas.

3.º— El Directorio quedará autorizado para determinar todo lo relacionado con la fijación del derecho a dividendos de las acciones que han de emitirse, de acuerdo con la presente reforma de Estatutos y para resolver toda modalidad relativa a las emisiones de acciones y capitalizaciones acordadas en los artículos precedentes y que no hubiere sido prevista.

4.º— Adoptar los acuerdos para llevar a efecto las resoluciones de esta Junta, suprimiendo los actuales artículos transitorios, incluyendo otros nuevos, y tomar los demás acuerdos que se estimen convenientes.

CARLOS ESTEVEZ GAZMURI  
Presidente  
Santiago, noviembre de 1954.

Dirección de Pavimentación Urbana — CHILE —

**PROPUESTAS PUBLICAS**  
COMUNA DE PAILLACO

Se solicitan propuestas públicas, para la ejecución de los siguientes trabajos de pavimentación de aceras de hormigón de cemento y demás obras complementarias en VICUÑA MACKENNA, de la comuna de PAILLACO.

a) 1.333 metros cuadrados de aceras de hormigón de cemento de 0,07 m. de espesor.

b) 1.333 metros cuadrados estabilizado de 0,05 m. de espesor.

Las propuestas se abrirán en la Alcaldía Municipal de Paillaco el día martes 14 de diciembre de 1954, a las 16 horas, y para optar a ellas se requiere estar inscrito en el Registro de Contratistas de la Dirección de Pavimentación Urbana en PRIMERA, SEGUNDA o TERCERA CATEGORIA. Consultar bases y antecedentes en la Oficina de Partes de la Dirección de Pavimentación Urbana, calle Moneda N.º 723, Santiago o en la Delegación de Valdivia.

JORGE CAVAGNARO MICHELIS,  
Director

**SASTRERIA Y MODAS Athos**

PRECIOS SUMAMENTE REBAJADOS

**CREDITOS**  
10 — 15 — Y 20 MESES PLAZO  
Se reciben hechuras finas. Sabados abierto todo el día  
MERCED 750 — FONO 391892

Dirección de Pavimentación Urbana — CHILE —

**PROPUESTAS PUBLICAS**  
COMUNA DE PROVIDENCIA

Se solicitan propuestas públicas para la ejecución de los siguientes trabajos de pavimentación de calzadas de hormigón de cemento vibrado y demás obras complementarias, en la calle DIEGO DE ALMAGRO, de la comuna de PROVIDENCIA:

a) 1.543 metros cuadrados de calzadas de hormigón de cemento vibrado de 0,15 m. de espesor.

b) 1.543 metros cuadrados estabilizado de 0,10 m. de espesor.

Las propuestas se abrirán el día martes 14 de diciembre de 1954, a las 11 horas, en la Alcaldía Municipal de Providencia y para optar a ellas se requiere estar inscrito en el Registro de Contratistas de la Dirección de Pavimentación Urbana en PRIMERA, SEGUNDA o TERCERA CATEGORIA.

Consultar bases y antecedentes en la Oficina de Partes de la Dirección de Pavimentación Urbana, calle Moneda N.º 723, Santiago.

JORGE CAVAGNARO MICHELIS,  
Director

**BUSES PANAMERICANOS SANTIAGO-VIÑA**

Señor Pasajero, para sus viajes a Viña del Mar o pueblos intermedios, haga sus reservas de pasaje a Buses Panamericanos.

SANTIAGO — CALERA — QUILLOTA — LIMACHE VILLA ALEMANA — QUILPE — VIÑA

TARIFA: Directa, \$ 120 — Intermedios, fraccionada. SALIDAS: A. M. — 16.30 P. M.

En Santiago: Avda. Balmaceda 1082 — Fono 89659. En Viña del Mar: Plaza de la Parroquia, fono 81749.

SE ATIENDE SERVICIO DE ENCOMIENDAS.

**LOS NUEVOS PROYECTORES DE CINE**

VERIFICADOS SOLIDAMENTE EN VIERRO  
PROYECTORES GRAFOS  
Intros y divertidos. PRECIOS desde \$ 25 y 35 etc.

CINE TRAM. con movimiento para proyectos dibujos animados.  
PRECIO entre \$ 100 y 250  
Películas en celuloide \$ 25 cada una

**DESPECHO REEMBOLSOS A PROVINCIA**  
RAMIREZ HNOS. ESTADO 260  
FONO 38876

**VIDRIOS PLANOS**  
para construcciones, instalaciones comerciales, automoviles, etc.

ENTREGA A LOS MAS BAJOS PRECIOS  
Vidrieria y Fabrica de Espejos  
**"WERMMA"**  
10 DE JULIO 548 — TELEFONO 38540

**BICICLETAS Eiffel**

Garantizadas, durables, elegantes. Para DAMAS y CABALLEROS (mediapista).

**CREDITOS** SABADOS ABIERTO TODO EL DIA  
CASA MANDEL-CENTRAL DE BICICLETAS  
A PRAT 740 — TEATINOS 522

**García**

PRIMERA COMUNION  
Reserva en estilo con anticipación.  
Equipos completos: \$ 1.400 — y 1.800 — en pedana de seda.  
Además equipos de fina tela, gancha y hábitos de Santa Teresita, nylon a hilo, blusas, coronas, blusas, chaqueta de perla y corrientes, blusas, guantes, santitos fijos, medallas y coronas de plata, etc.

SAN DIEGO 2012-14-15  
(ENTRE ARAUCO Y FRANKLIN)

**UNGA**

JUEGOS DE COPAS DE CRISTAL Y SEMICRISTAL  
Repuestos en todos los tipos  
FLOREROS CRISTAL COPTADO  
Estacionamiento para autos  
SABADOS ABIERTO TODO EL DIA

SAN DIEGO 224 (INTERIOR)

**TORNILLOS MECANICOS FAMAS**

FIJOS GIRATORIOS 4,5 y 4,5 y 4,5  
PULGADAS

MONEDA 946 esq. de MATIAS COUSINO

**CASA ARETXABALA**

Corderería, arpilleras, jarcas, cordeles, piolas, hilos, espedales para agricultura, industria, comercio.

21 de Mayo 665-A  
FONO 66112

**BARRACA de FIERRO**

IMPORTADORA  
GOLDMANN JANSSEN Y CIA.  
EXPOSICION 730  
TELEFONO 7101.

Transformaciones finas en  
**Carteras de Cocodrilo**

Hechuras y composuras en general  
BIRIASE A  
COQUIMBO 1179  
(Entre San Diego y Galves)  
SERIEDAD Y RAPIDEZ

**PIELES de PRECIO POTOKER**

ECHARPES  
CAMAS, ESTOLAS  
MONEDA 720 ENTREPISO,  
FONO 64094

Agencia "La Nación"  
ROBERTO CARRERA ORTEGA  
Arturo Prat 150

**OPTICA**  
ATENCIÓN ESPECIAL  
AROTTER  
FO AÑOS DE SERVICIO  
ROTER  
KRAUSS LTD.  
AHUMADA 31

**CIERROS**  
De concreto económico  
y tejidos de alambre

FACILIDADES EN  
"Soc. Matel"  
"REX"  
ALSINO

Homenaje a Yugoslavia en su día nacional

# CASA ZUVIC

BOTILLERIA y ABARROTES

en general



VICUNA MACKENNA 24

VITACURA 425

SEMINARIO 950

De JULIO C. JOBET

## ANIVERSARIO DE YUGOESLAVIA

**A** L CUMPLIR su décimo primer aniversario nacional, Yugoslavia socialista presenta un panorama promisorio. Su régimen económico-social y político se extiende y profundiza; sus relaciones internacionales se afirman cada vez más y, en general, su progreso y prestigio aumentan constantemente.

El mayor peligro que debió afrontar Yugoslavia, una vez triunfante la revolución, fue la tentativa de

Stalin de liquidarla como país independiente. Logró enfrentar al coloso soviético, mantener su soberanía y darle a su resuelta actitud un significado universal: al de la lucha valiente por la igualdad de derechos entre todos los Estados y por la cooperación basada en el principio de no intervención en los asuntos internos de otros países. Al término de esa larga contienda, la URSS reconoció prácticamente su fracaso al renunciar parcialmente sus relaciones con Yugoslavia.



Sr. Dragutin Djurdjevic, Enviado Extraordinario y Ministro Plenipotenciario de la R. P. F. de Yugoslavia en Chile.

una satisfactoria solución definitiva, abriendo una era de comprensión y buena voluntad entre ambos países, beneficiosa para el mundo democrático y la paz general. Pero no solamente en Europa ha estrechado sus conexiones Yugoslavia. Se ha preocupado de estimular y ampliar sus contactos con los grandes países democráticos de Asia (India, Birmania, Indonesia) y África (Etiopía y Egipto). Y no hace mucho tiempo, una brillante delegación, presidida por Jakov Blazevic, visitó diversos países latinoamericanos. Concretó una serie de acuerdos y convenios que establecen la base para un acrecentamiento benéfico de las relaciones económicas de nuestras naciones y Yugoslavia.

La política exterior de Yugoslavia se basa, pues, en el constante incremento de los lazos económicos con todos los países amigos dentro de normas democráticas, de cooperación recíproca y de intercambio provechoso. Y su sincera posición pacifista se manifiesta vigorosa en el seno de las Naciones Unidas. Aquí es firme y consecvente su labor por eliminar los factores de tensión internacional y establecer una convivencia sobre bases igualitarias de todos los países y Estados, cualquiera que sea su tamaño o el grado de su desarrollo. Su actitud es ejemplar, porque radica en la decidida voluntad de colaborar en el mantenimiento de la paz, en la lucha franca contra la agresión, y en defensa del derecho de cada país a decidir su propio destino.

En lo que respecta a su política interior, es preciso destacar el rápido avance de su nueva democracia, y el amplio desenvolvimiento de su economía socialista. Los yugoslavos prosiguen con ahínco y fervor su transformación estructural, logrando resultados de magnitud, lo que hace de su experiencia una lección viva, para todos los pueblos escasamente desarrollados, digna de ser imitada. Orgullosos de su labor, declaró Jakov Blazevic, en interesante entrevista concedida a la revista "Nuevos Rumbos" (número de septiembre): "Nada nos hará levantar las manos de cuánto se ha logrado o iniciado. Nada nos hará terminar con el desarrollo económico planificado del país, con el desarrollo planificado de las formas de la democracia socialista, la autogestión y el desarrollo de las organizaciones de los trabajadores, el desarrollo de las comunas, los consejos obreros, los consejos de productores, poner en tela de juicio sobre los medios de producción. En una palabra, la historia de Yugoslavia no puede volver hacia atrás".

Los principales esfuerzos del Gobierno socialista de Yugoslavia se orientan a mejorar y aumentar la producción agrícola y a realizar la industrialización del país, como medios para superar su estado atrasado y consolidar su independencia económica. Su primitiva gestión centralizada y burocrática (resultado de la influencia soviética), fue abandonada al comprobarse que resultaba un freno para el progreso del país. Se organizó un nuevo sistema apoyado en una amplia descentralización y en métodos genuinamente democráticos. La gestión de los trabajadores entró en vigor por medio de "consejos obreros" y, más recientemente, a través de los "consejos de productores". De esta suerte, una creciente libertad de las actividades económicas ha permitido que el sistema de gestión autónoma de los trabajadores se afirme en las empresas, en los municipios y en la comunidad entera. En la agricultura también se han abolido las formas del sistema administrativo y se ha fijado un límite máximo de la propiedad territorial. El productor individual puede

administrar libremente su propiedad y elegir las formas de su organización cooperativa.

A pesar de evidentes dificultades internas y de las amenazas exteriores (dos años de malas cosechas, bloqueo impuesto por los países soviéticos, esfuerzos para aumentar las fuerzas defensivas, etc.) la democracia y economía yugoslavas se desenvuelven más libremente; y el burocratismo, principal peligro en el desarrollo socialista, ha sido quebrantado, estableciéndose bases más amplias para la ulterior democratización de toda la vida de la comu-

nidad. Sin duda, la industrialización, la gestión autónoma de los trabajadores y la aplicación del nuevo sistema económico están creando los fundamentos sólidos de un desarrollo más rápido de la producción y el aumento de la productividad del trabajo, seguridad evidente de una próxima y vasta elevación del nivel de vida de Yugoslavia.

La sociedad socialista en Yugoslavia está alcanzando formas democráticas cada vez más elevadas, porque cada día se amplian sus bases materiales, sociales y políticas. El Jefe del Estado yugoslavo, ma-

risical Tito, lo subraya en estas líneas: "La fuerza de nuestra democracia descansa y debe descansar en sus fundamentos materiales, en el grado de la conciencia socialista de los ciudadanos, en nuestro sistema de administración de fábricas y empresas por los propios productores, en una más amplia participación e influencia de los ciudadanos en todo el desarrollo y la vida de la sociedad, y en el hecho de que mayores masas de trabajadores que de uno u otro modo producen bienes se beneficien de ellos en primer lugar".

J. C. J.

## LA ADRIATICA

SEGUROS GENERALES

AL SERVICIO DE LA COLECTIVIDAD YUGOESLAVA

MONEDA 1132

OFICINAS 311-312

SANTIAGO

TELEFONO 89386

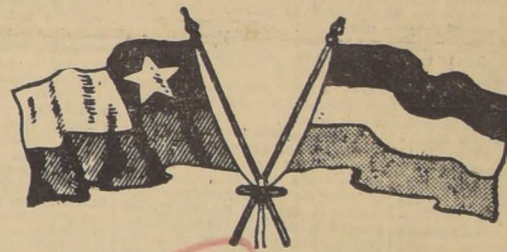

NUEVO HOTEL

## WINDSOR

de KARZULOVIC E HIJOS

Ubicado en pleno centro de la capital  
Amplios departamentos

**BUENA COMIDA**

Precios especiales para delegaciones y viajeros

**AMBIENTE FAMILIAR**

— ALAMEDA 763 —

Entre SAN ANTONIO y MAC-IVER — TELEFONO 84485  
SANTIAGO DE CHILE

# SINCLAIR OPALINE MOTOR OIL

MANTIENE EL MOTOR LIMPIO  
A MEDIDA QUE LUBRICA



EL MEJOR LUBRICANTE PARA MOTORES  
JOSE BONACIC R.  
REPRESENTANTE PARA CHILE DE LA SINCLAIR REFINING COMPANY DE NEW YORK  
Av. RONDIZZONI 2604 - CASILLA 5096. TEL. 91863  
Av. BEUCHEFF 1369 - TEL. 92974

PASCUA DE LOS NIÑOS



Compre YA su boleto para el Sorteo del Bungalow

### SE NECESITA EMPLEADA

de todo servicio  
Departamento moderno.  
Recomendaciones Libres.  
Puestas adentro. Buen sueldo.

Tratar de 10.30 a 12 horas  
San Antonio 378  
DEPARTAMENTO 208

# EXPOSICION METALURGICA ARGENTINA

## TODO SANTIAGO LA VISITA

UN ESPECTACULO ESTIMULANTE Y UNA DEMOSTRACION DE LO QUE PUEDE SER AMERICA LATINA INDUSTRIALIZADA

Ayer, ASIMET; hoy, la METALURGIA ARGENTINA en su etapa más floreciente

VISITE LA EXPOSICION EN EL EDIFICIO ESPAÑA: Novedosas a tracciones — Concursos — Campeonatos en el Velódromo Estático — Pulperia Criolla — Churrasquería — BOITE INTERNACIONAL con shows diarios: 18.30, 23.30 y 2 de la madrugada, presentando el extraordinario espectáculo MELODIAS DE AMERICA con sus treinta bailarinas, dirigidas por el coreógrafo Vladimir Irman, Primer Bailarín del Ballet del Coronel Basil, y las sensacionales vedettes MARUJA MONTES y NELLY LAKE, de los Teatros Maipo y Nacional de Buenos Aires — Otras figuras: Adolfo Stray, Dana Costesina, Margarita Padin.

La Exposición estará abierta al público diariamente, de 11 a 24 horas — Precio de la entrada: \$ 20.—

La BOITE, la PULPERIA y el RESTAURANT funcionarán hasta las 3.30 de la madrugada — Los días Sábado y Domingo, hasta las 5 horas.

RESERVE SU MESA CON LA DEBIDA ANTICIPACION AL TELEFONO 33031 — NO OLVIDE VISITAR LA CERVECERIA, EN EL SUBTERRANEO, UN SITIO AGRADEABLE Y FRESCO.

# Servicios cablegráficos de United Press, Agencia Latina, France Presse y Ansa

## 68 proyectos de resolución han sido estudiados en la Conferencia

**QUITANDINHA, 28.**— (AL.)— Al terminar la primera semana de las deliberaciones de la Conferencia Económica Interamericana, han sido estudiados 68 proyectos de resolución, presentados por las diferentes delegaciones.

Todos ellos se encuentran sometidos a la consideración de las distintas comisiones, subcomisiones y grupos de trabajo.

Realizan así una visita programada al centro panamericano de la fiebre aftosa, que es un instituto para el adiestramiento técnico creado por la OEA.

Los delegados realizan el viaje en vehículos especiales y serán agasajados con un vino de honor en ese centro.

La partida de la caravana se produjo después de las 9 horas y después de terminada la visita se dirigió hacia el kilómetro 47 de la moderna autopista "Presidente Duval", que una vía de acceso con São Paulo, donde funciona un centro panamericano de Recursos Naturales, también conocido como "Universidad Rural", igualmente dependiente de la OEA.

A mediodía se servirá un almuerzo y posteriormente los delegados tomarán parte en otras excursiones y paseos, para retornar a la caída de la tarde al Hotel Quitandinha.

De esta forma ha transcurrido la segunda jornada, de las dos que contempla libres el programa oficial de la Conferencia Económica Interamericana, que fue oficialmente inaugurada el 23 del mes en curso, pero cuyos trabajos se iniciaron el sábado 20.

Los trabajos de estudios y deliberaciones de grupos proseguirán mañana en el Hotel Quitandinha, sede oficial de la Conferencia, luego de la pausa del día de hoy, durante el cual la mayoría de los delegados realizaron paseos a los centros de investigaciones científicas de la zona.

Para mañana está prevista solamente la reunión de comisiones, por cuanto el plenario, originalmente previsto para tal día, ha sido transferido para el martes, en virtud del atraso que han venido sufriendo los trabajos, lo que aconseja la suspensión de los delegados, de que la clausura oficial de la Conferencia deberá traslapar la fecha inicialmente prevista, que era el primero de diciembre.

## Submarinos rusos en sospechosas actividades en torno a islas en poder de nacionalistas chinos

**TAIPEI Formosa, 28.**— (UP.)— El Ministerio de Defensa Nacional Nacionalista, dijo hoy, que submarinos soviéticos están realizando actividades muy sospechosas en torno a las islas en poder de los Nacionalistas frente al litoral chino.

Un anuncio del ministerio dijo, que los submarinos rusos se han mostrado particularmente activos, frente a la costa de Chekiang, cerca de las islas Tachen, y frente a la costa de Fukien, en las vecindades de la isla de Matsu. Especialmente significativa, añadió el Ministerio, es la presencia de submarinos soviéticos en torno a la pequeña isla de Wuchiu, al oeste de Formosa, donde los nacionalistas rechazaron el viernes los intentos de invasión comunista.

La agencia noticiosa roja Nueva China, anunció hoy por primera vez que los rojos intentaron la semana pasada una invasión de la isla de Wuchiu.

Un boletín de la Agencia transmitido por radio Pekín, dijo que "numerosos buques de guerra" comunistas "se aproximaron el 25 de noviembre a las vecindades de la isla de Wuchiu y cañonearon intensamente las posiciones de los bandos de Chiang (Kal-Shek), en la isla. En confusión, los bandos de Chian, respondieron

que la flota norteamericana en caso de un intento de invasión.

Radio Pekín volvió a factarse hoy, sin embargo, de que "ninguna potencia podrá impedir" la captura de Formosa por los comunistas. El diario popular de Pekín, dijo hoy editorialmente según la radio, que "sólo liberando a Taiwa (Formosa) y aplastando los planes agresivos de los imperialistas norteamericanos se podrá tener paz y seguridad en el extremo oriente."

Mientras tanto, poca actividad hubo hoy, a lo largo de la cadena de islas nacionalistas, desde Quemoy, en el sur, a las islas de Tachen, en el norte. En Quemoy hubo sólo duelos esporádicos de artillería. Anoche, bombarderos nacionalistas atacaron las posiciones rojas en la isla de Toumen, cerca de la isla principal del grupo de las Tachen.

## "Conclusiones de Conferencia influirán en desarrollo de Américas", dice G. Humphrey

**CARACAS, 28.**— (UP.)— "La Conferencia Económica Interamericana, ha llegado a conclusiones que influirán en el desarrollo de las Américas", declaró el Secretario del Tesoro de los Estados Unidos, George Humphrey, a los periodistas que le interrogaron a su llegada a Venezuela.

Humphrey, hizo una rápida visita a las instalaciones del Puerto Ordaz en la confluencia de los ríos Orinoco y Caroni, construido recientemente para embarcar el mineral de hierro de los yacimientos de Cerro Bolívar.

El Secretario, que llegó ayer a conocer las principales fuentes de recursos económicos, dijo a los periodistas que en la conferencia se ha logrado la aprobación de importantes proyectos de carácter financiero.

**TRANSPORTE ARGENTINO PASARA A PTA. ARENAS**

**BUENOS AIRES, 28.**— (AL.)— El miércoles 1.º de diciembre zarpará desde esta capital con destino a los canales fueguinos "Lemaire", perteneciente a la Armada argentina.

Hará escalas en los puertos de Belgrano, Ushuaia, Bahía La Patria, Bahía Garibaldi, recorrerá los canales y pasará al puerto chileno de Punta Arenas.

**DEFUNIONES**

Ha dejado de existir nuestro querido e inolvidable esposo y hermano, don

**RUBERTO GATICA G.** (Q. E. P. D.)

Sus funerales se efectuarán mañana a las 10 P. M., partiendo del cortejo de su casa habitación, en Rivas 703. La familia.

Habiendo fallecido nuestro socio, don

**DULIO SEGHEITI G.** (Q. E. P. D.)

Sus funerales se efectuarán hoy jueves a las 10 horas, después de una misa, que se oficiará en la Capilla del Cementerio General.

Sindicato de Empleados Aycaguer y Cia. Ltda.

**¿Funerales?**

**Arocar**

Su esposa e hijo.

**AYUDE AL DESVALIDO**

LAS UTILIDADES DE LA

**"EMPRESA FUNERARIA DEL HOGAR DE CRISTO"**

sirven para mantener las obras de la Fundación.

Ofrece su servicio de todas categorías.

PRECIOS COMERCIALES

**Alonso Ovalle N° 1495 - Fono N° 88976**

ATENCIÓN PERMANENTE

La mayor parte de los delegados que asisten a la Conferencia dejaron hoy atrás las preocupaciones económicas que los embargaron durante una semana y formaron una caravana por el serpenteante camino, rodeado de frondosa vegetación, que conduce hasta el "Núcleo de Sao Bemto", en Casias, a unos 20 kilómetros de Petrópolis.

## Triunfan contrarios al rearme alemán en Hesse

**FRANCFORT, 28.**— (UP.)— La Oposición Socialdemócrata, contraria al rearme alemán, obtuvo una victoria arrolladora en las elecciones estatales de Hesse, asediando un duro golpe a la política del Canciller Konrad Adenauer, sobre el rearme y el Sarre.

Unos 6.800.000 alemanes votaron hoy, en las elecciones estatales de Hesse y Baviera, a las que el Canciller quiso convertir en un voto de confianza o rechazo para su política rearmamentista y su acuerdo sobre el Sarre con Francia.

Un resultado final extraoficial en Hesse, dijo esta noche a los Socialdemócratas 1.065.839 de votos (41,6 por ciento del total), en tanto que los Demócratas-Cristianos de Adenauer, obtienen 603.937 (23,2 por ciento) y sus aliados los Demócratas Libres, 513.003 (20 por ciento).

## Pronto inicia sus labores el comité contra la langosta

**BUENOS AIRES, 28.**— (AL.)— Se iniciará esta semana la IV Reunión Anual del Comité Interamericano Permanente Antilangostino.

Se considerará la acción que se desarrollará en esta parte del continente para combatir y exterminar la langosta.

Representa a Bolivia el ingeniero agrónomo Raúl Pérez Alcalá.

A Brasil el agrónomo Carlos H. Reinelger y Armando Ferreira Lima, más el Dr. Aristoteles G. D'Araujo y Silva.

Paraguay estará representado por el ingeniero agrónomo Graciano Antunes Vergara y Eugenio J. Franco. Por Uruguay, el ingeniero agrónomo Julio G. de Soriano, conversando con los periodistas.

## MURIO INICIADOR DE ERA ATOMICA, ENRICO FERMI

**CHICAGO, USA, 28.**— (AL.)— Atacado por un incurable cáncer, a las tres y media de la madrugada de hoy falleció, a los 53 años de edad, el famoso físico italiano, doctor Enrico Fermi, ganador del Premio Nobel, quien fuera el primer hombre que logró una reacción nuclear en cadena, lo que permitió la bomba atómica.

El doctor Fermi era profesor del Instituto de Estudios Nucleares de la Universidad de Chicago. Llegó a la ciudad de Manhattan, en 1934, durante la guerra pasada, perteneció a la "Empresa Atómica del Distrito de Manhattan".

Manifiesto, que en octubre pasado el doctor Fermi —conocido con el denominativo "Navegante Italiano"— había sido sometido a una operación "exploratoria" en el Hospital de la Universidad de Chicago, habiéndose informado que estaba restableciéndose satisfactoriamente, razón por la cual fue dado de alta y había regresado a su residencia en esta ciudad, donde falleció inesperadamente esta madrugada.

"Aunque Fermi era conocido principalmente por sus trabajos en física nuclear, también hizo aportes importantes a los estudios del gas electrónico, el modelo del propio átomo, aportes que han sido fundamentales para los conocimientos de la radioactividad."

**LO LLAMABAN EL "NAVEGANTE ITALIANO"**— Enrico Fermi nació en Roma, Italia, el 29 de septiembre de 1901, hijo de un empleado de los ferrocarriles italianos.



ENRICO FERMI

do a su residencia en esta ciudad, donde falleció inesperadamente esta madrugada.

"Aunque Fermi era conocido principalmente por sus trabajos en física nuclear, también hizo aportes importantes a los estudios del gas electrónico, el modelo del propio átomo, aportes que han sido fundamentales para los conocimientos de la radioactividad."

**EL "NAVEGANTE ITALIANO"**— Enrico Fermi nació en Roma, Italia, el 29 de septiembre de 1901, hijo de un empleado de los ferrocarriles italianos.

do con la tradición, el Sumo Pontífice regresó anoche a su residencia en el Vaticano, luego de haber pasado 4 meses en su residencia veraniega de Castel Gandolfo.

Dice también que a causa de los trabajos que él y sus colaboradores realizan en el estudio de las actividades del Jefe de la Iglesia Católica —aún no restablecido totalmente de su enfermedad— le permitirá tomar el reposo necesario exigido por sus médicos después de este último período de intensa labor."



Malenkov anuncia inauguración de Conferencia de Seguridad Europea

**MOSCU, 28.**— (UP.)— El Primer Ministro soviético Georgi Malenkov, anunció esta noche que una Conferencia de Seguridad Europea se inaugurará mañana en Moscú.

Asistirán a la conferencia la Unión Soviética y siete naciones de Europa Oriental, con observadores de China Comunista.

Malenkov, hizo el anuncio en una brillante recepción ofrecida en la Embajada Yugoslava para celebrar la fundación de la República de Yugoslavia.

El Ministerio de Relaciones Exteriores soviético, V. M. Molotov, el primer secretario del Partido, Nikita Khrushchey, y el Ministro de Defensa, Marcial Bulganin, acompañaron a Malenkov a la Embajada Yugoslava, donde hubo brindis por el Mariscal Tito.

La conferencia de mañana se iniciará de acuerdo con la proposición formulada, el 13 de noviembre pasado por la Unión Soviética, para que los problemas de seguridad europea, fueran discutidos por 23 naciones europeas, Estados Unidos y China Comunista, esta última como observadora.

Estados Unidos, Francia, y Gran Bretaña, entregarán mañana su respuesta negativa a la invitación Rusa, en los próximos momentos en que se iniciará la demás naciones de la alianza atlántica respondan también negativamente.

Hoy llegaron a Moscú las delegaciones de Checoslovaquia, Bulgaria, Hungría y Rumania. Se reveló que el Embajador chino Chang Wen, Tien, fue designado observador de su país. Los delegados de Polonia y Alemania Oriental llegaron ayer.

Molotov anunció, que se invitará a los periodistas de las naciones participantes —Rusia, Polonia, Checoslovaquia, Rumania, Bulgaria, Hungría, Albania y Alemania Oriental—, pero que la cuestión de si podrán asistir a las deliberaciones, será discutida por la conferencia misma.

## Malenkov anuncia inauguración de Conferencia de Seguridad Europea

Molotov anunció, que se invitará a los periodistas de las naciones participantes —Rusia, Polonia, Checoslovaquia, Rumania, Bulgaria, Hungría, Albania y Alemania Oriental—, pero que la cuestión de si podrán asistir a las deliberaciones, será discutida por la conferencia misma.

Los ministros de Relaciones Exteriores de Francia, Gran Bretaña, Estados Unidos y China Comunista, esta última como observadora, entregaron mañana su respuesta negativa a la invitación Rusa, en los próximos momentos en que se iniciará la demás naciones de la alianza atlántica respondan también negativamente.

Hoy llegaron a Moscú las delegaciones de Checoslovaquia, Bulgaria, Hungría y Rumania. Se reveló que el Embajador chino Chang Wen, Tien, fue designado observador de su país. Los delegados de Polonia y Alemania Oriental llegaron ayer.

Molotov anunció, que se invitará a los periodistas de las naciones participantes —Rusia, Polonia, Checoslovaquia, Rumania, Bulgaria, Hungría, Albania y Alemania Oriental—, pero que la cuestión de si podrán asistir a las deliberaciones, será discutida por la conferencia misma.

## Potencias occidentales rechazan la Conferencia de Seguridad en Moscú

**LONDRES, 28.**— (UP.)— Estados Unidos, Gran Bretaña y Francia enviaron instrucciones a sus embajadores en Moscú para que entreguen mañana a Kremlin la nota conjunta de rechazo de la proposición soviética para la celebración de una conferencia de seguridad europea.

La respuesta negativa de Occidente será entregada al Kremlin el día mismo que Rusia había propuesto para iniciar la Conferencia General, la cual quedará limitada ahora solamente a Rusia y sus satélites europeos y China comunista. El bloque soviético inició los preparativos para la Conferencia durante el fin de semana, para comenzar formalmente mañana.

Sin el concurso de Occidente, Rusia, según se limita a afirmar, vinculará sus relaciones con los satélites, vinculándolos más estrechamente a Moscú y reforzando el dominio que ya ejerce sobre sus fuerzas militares.

Las notas occidentales, debidas a la guerra abierta para negociar, año, siempre que el bloque soviético den pruebas concretas que están dispuestos a llegar a un entendimiento con Occidente. Fuentes bien informadas dicen que las demás potencias de la Alianza del Atlántico norte también contestarán negativamente la invitación soviética del 13 de noviembre pasado para iniciar mañana una Conferencia General de Seguridad europea, con asistencia de Estados Unidos y China Roja.

## La exportación de estructuras comerciales sería gran ayuda para países poco desarrollados

**WASHINGTON, 28.**— (UP.)— En opinión de la National Planning Association, el mejor camino para mejorar el desarrollo de los países poco desarrollados es a través de la exportación de estructuras comerciales para desarrollar un negocio en marcha a la región poco desarrollada a la que se desea ayudar, un negocio bajo dirección y supervisión local ya existente, o el desarrollo de un negocio en marcha, como directores o socios de un negocio, y naturalmente, un negocio del que puedan obtenerse utilidades.

Este consiste en trasladar un negocio en marcha a la región poco desarrollada a la que se desea ayudar, un negocio bajo dirección y supervisión local ya existente, o el desarrollo de un negocio en marcha, como directores o socios de un negocio, y naturalmente, un negocio del que puedan obtenerse utilidades.

La NPA anunció estos conceptos al entregar a la prensa un estudio amplio y detallado de las actividades de la W. R. Grace & Company en Perú, el segundo en la serie de estudios objetivos que efectúa la entidad sobre el comportamiento de las compañías comerciales norteamericanas en el extranjero.

Charles Symington, presidente de la Comisión de Política de la NPA, expresó en la oportunidad que el propósito de la entidad es, "primero, demostrar que es posible operar y prosperar en el extranjero, y segundo, estudiando con detenimiento las políticas y métodos de esas cuantas empresas industriales y comerciales, descubrir las normas que servirán de guía valiosa a las demás compañías de Estados Unidos en el extranjero, así como a los inversores en potencia".

La Casa Grace tiene en el Perú arribo de 11.000 empleados, de los cuales sólo 115 son extranjeros y de ellos apenas 50 son ciudadanos de Estados Unidos. El Gerente General de la Casa Grace en el Perú, que tiene

## PLATILLO VOLADOR VEN EN EVA PERON

**EVA PERON, Argentina, 28.**— (AL.)— Un objeto observado a gran altura del cielo provocó una intensa curiosidad y extraña en ciertos círculos de esta ciudad. La versión se extendió, provocando el interés general de la población. Todas las opiniones coinciden en que se trata de un platillo volador.

El mencionado objeto permaneció suspendido en un mismo lugar del espacio y desapareció durante un determinado momento, para reaparecer en el mismo sitio. Esta situación y la curiosidad se mantuvieron parejas durante largo tiempo, provocando la movilización de los expertos de los observatorios meteorológicos. Estos se apresuraron a informar que se trataba de una normal presencia del platillo Venus, el cual puede ser observado simple vista cuando su posición orbital halla propiamente en este caso. La observación fue precedida por innumerables especulaciones especulativas, sin embargo, un notorio desmentido por los habitantes, y muchos otros dudados, insistieron en que se trataba de un objeto raro y no de un platillo volador.

El mencionado objeto permaneció suspendido en un mismo lugar del espacio y desapareció durante un determinado momento, para reaparecer en el mismo sitio. Esta situación y la curiosidad se mantuvieron parejas durante largo tiempo, provocando la movilización

## DESMIENTEN RECAIDA DEL SUMO PONTIFICE

**CIUDAD DEL VATICANO, 28.**— (AL.)— "L'Observatore Romano", periódico oficial del Vaticano, en su edición pública hoy una información referente a una audición de anoche de Su Santidad Pio XII, que desmiente que Su Santidad Pio XII haya sufrido una recaída en su estado de salud.

Dice que no es verídica la noticia, propagada por la prensa mundial, en el sentido de que el Santo Padre, en su vejez avanzada, ha sufrido un ataque de neuritis y vomitos en la noche del viernes pasado.

Agrega el diario que, de acuerdo con la tradición, el Sumo Pontífice regresó anoche a su residencia en el Vaticano, luego de haber pasado 4 meses en su residencia veraniega de Castel Gandolfo.

Dice también que a causa de los trabajos que él y sus colaboradores realizan en el estudio de las actividades del Jefe de la Iglesia Católica —aún no restablecido totalmente de su enfermedad— le permitirá tomar el reposo necesario exigido por sus médicos después de este último período de intensa labor."

**Panorama del MUNDO**

**TOKIO:** Los liberales buscan fusión con los conservadores contrarios a Yoshida. **NUOVA YORK:** Knowland insta al bloque de China Comunista. **PARIS:** Moscú seguirá adelante con su conferencia de seguridad. **LONDRES:** Importantes elecciones hoy, en Alemania.

**TIEMPO:** Buenos Aires: Asoleado y tibio. **TOKIO:** Lluvía. **NUOVA YORK:** Despejado y agradable. **PARIS:** Lluvioso y frío. **LONDRES:** Amal. na la tormenta, algo frío.

**MERCADOS:** Todos cerrados

## 17 ESTUDIANTES NIPONES MUEREN A CAUSA DE ALUD

**TOKIO, 28.**— (UP.)— Diecisiete jóvenes estudiantes de la Universidad de Tokio perecieron víctimas de un seísmo que cubrió su campamento de alpinismo en las faldas del Monte Fujiyama.

Los informes dicen que en el lugar había treinta y cinco personas y que 21 de las mismas lograron salvarse, aun cuando el alud se precipitó súbitamente, sin que nada antes hubiera prever el desastre. La tragedia es la peor que se recuerda en el Monte Sagrado: un volcán apagado a 96 Kms. al oeste de Tokio.

## LA INSTITUCION... (DE LA PAGINA 9)

en Petrópolis, en conversaciones con delegados de Venezuela, Costa Rica, Perú y Argentina, expresaron el deseo de los Estados Unidos de que, hasta donde sea posible, se logre unanimidad en las resoluciones que se aprueben.

Las delegaciones latinoamericanas han comentado adversamente la actitud inflexible que han mostrado los Estados Unidos, hasta el momento en que las subcomisiones con respecto a varios proyectos en que los países de la América Latina, están interesados. La oposición rotunda de los Estados Unidos a participar siquiera en el estudio, tanto de la corporación financiera interamericana, como del proyecto de un convenio internacional financiero interamericano, como del proyecto de un convenio internacional de un convenio internacional del café, ha hecho decir a varios delegados latinoamericanos, que la actitud de Washington, es "negativa". La delegación norteamericana explica, sin embargo, que después de mucho pensar y estudiar, es de parecer que su énfasis en intereses de intercambio comercial, en estimular la inversión de capitales particulares y en la utilización efectiva de los recursos de los institutos crediticios para empréstitos públicos, constituye "un plan positivo para el desarrollo racional de la América Latina, que será de beneficio mutuo para todos los Estados Americanos".

Continúan también las importantes conversaciones entre los Estados Unidos y especialistas de América Latina para buscarle una solución al problema de la doble tributación y se entiende que mañana en la noche estará listo un proyecto de resoluciones sobre el particular.

## Argentina recibe hoy rompehielos hecho en Alemania

**BUENOS AIRES, 28.**— (AL.)— Llegará mañana el rompehielos "General San Martín", construido para la Marina de Guerra en astilleros de Alemania.

La nave se incorporará al grupo que acaba de emprender la XIX campaña antártica argentina.

## Usina subterránea es inaugurada en Brasil

**RIO DE JANEIRO, 28.**— (AL.)— En la localidad de Ribera das Lajes, fue inaugurada hoy la usina subterránea "Nilo Peçanha", que suministrará energía eléctrica a esta capital.

El presidente Café y sus ministros, conjuntamente con otras altas autoridades, estuvieron presentes en el acto inaugural oficial, pues la usina ya había iniciado sus actividades a principios del año anterior, produciendo 8.000.000 de kilowatts-hora por día, siendo la mayor planta eléctrica subterránea de América Latina.

## Churchill recibirá cheque por 100.000 libras esterlinas

**LONDRES, 28.**— (UP.)— Un cheque por cien mil libras esterlinas, por lo menos, será entregado al primer Ministro Sir Winston Churchill, el martes próximo, con motivo de su cumpleaños, según informó el jefe de prensa del gobierno británico, "fondo de cumpleaños de Churchill".

Lord Moyrhan, dijo en un programa de televisión, que más de 150.000 personas, han contribuido ya al fondo y que los aportes siguen llegando.

**ambos-vestones, pantalones**

**PALM - BEACH**

**TERNOS SOBRE MEDIDA**

**TRAJES SASTRE PARA DAMAS - CONFECCIONES PARA JOVENES Y NIÑOS**

**CREDITOS A SOLA FIRMA**

**PALM - BEACH \$ 6.980.-**

**VESTON SPORT \$ 3.990.-**

**PANTALONES \$ 2.490.-**

**TRAJES NIÑOS \$ 1.290.-**

**Guendelman SASTRES**

**EDIFICIO T. CAUPLICAN**

**SAN DIEGO 852 FONDO-6837**



Un diario de Rio estudia la mocion presentada por Chile

RIO DE JANEIRO, 28 (AL). - En un estudio sobre el sistema interamericano de crédito, que es la principal ponencia de la delegación chilena, el matutino "Diario de Noticias" lo califica como una de las mejores que surgieron en esta conferencia, actualmente en desarrollo en Quitandinha.

Rusia trata de restablecer cordialidad con Yugoslavia

MOSCU, 28. (UP). - La asistencia del Primer Ministro Georgi Malenkov y la plana mayor del mundo soviético a la recepción ofrecida esta noche en la Embajada yugoslava, más los brindis por el Mariscal Tito, ofrecidos por los propios dirigentes del Kremlin, constituyeron obviamente el mayor paso adelante que se haya dado ahora para el restablecimiento de la cordialidad entre Yugoslavia y la Unión Soviética.

Condenado a muerte el pastor Gastón Dominici

DIGNE, Francia, 28 (AL). - A la pena de muerte fue condenado hoy Gastón Dominici, criador de cabras francés, de 77 años de edad, por el triple asesinato del bioquímico inglés Sir Jack Drummond, su esposa Lady Ann y su hija de 11 años, Elizabeth, hecho ocurrido en la noche del 4 de agosto de 1952.

Triunfa Partido Colorado en elecciones en Uruguay

MONTEVIDEO, 28. (UP). - Con gran afluencia de votantes y con tiempo excelente en todo el país, se iniciaron a las 8 de la mañana los comicios generales en el pueblo uruguayo elige hoy un nuevo Consejo Nacional de Gobierno y un nuevo Congreso de 31 senadores y 99 diputados.

Los primeros resultados de las elecciones se conocerán esta noche, pero el desenlace completo será conocido sino después de varios días.

Los tres principales partidos políticos - Colorado Batllista (de Gobierno), Nacionalista (Blanco) y Nacional Independiente (rama disidente del Partido Blanco) - concurren a las elecciones divididos en fracciones que respaldan a diferentes candidatos y programas, algo no deseado en Uruguay.

Prohíben circulación de edición de "Times"

CIUDAD TRUJILLO, 28 (AL). - Una decisión del Ministerio del Interior prohíbe la circulación de la revista norteamericana "TIMES", edición correspondiente, al 29 del presente, por contener material escrito en el que se hacen imputaciones calumniosas que lesionan la dignidad pública.

MONTEVIDEO, 28. (UP). - Los resultados extraordinarios de

RELOJES SUIZOS ENTREGAMOS CON \$500 SALDO FACILIDADES RELOJERIA GABOR ESTADO 91-5 PISO OF. 501 AL LADO DE LA BOTICA PETRUZZO FONO 69497.

TODOS LOS CAMINOS LLEVAN A LA GRAN LIQUIDACION

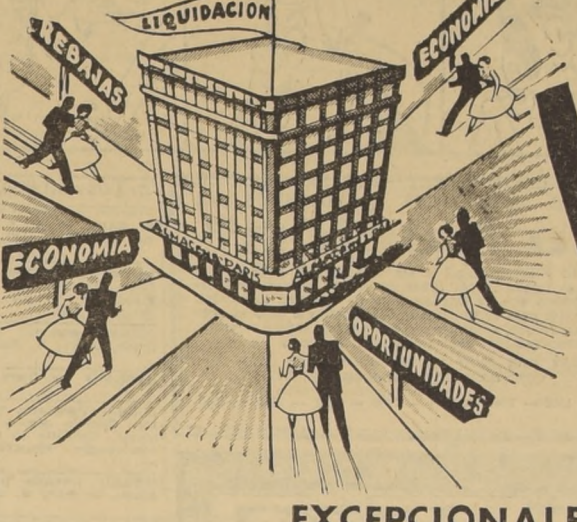

LIQUIDACION

ANUAL DE ALMACENES PARIS

EXCEPCIONALES REBAJAS EN LOS 20 DEPARTAMENTOS

SASTRERIA

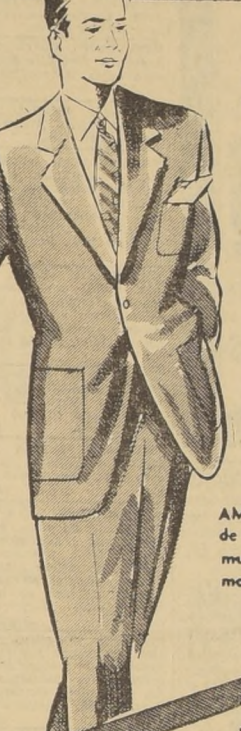

- PANTALONES en gabardina "Spun", corte americano, muy frescos \$ 1.390
VESTONES sport, fantasia a cuadros, confeccion de primera, desde \$ 2.900
AMBOS "Tropical" calidad y elegancia, ideal para la temporada, confeccion de primera \$ 7.480
AMBOS en rico "Palm-Beach", de fina lana, hechos a mano, muy elegantes, colores de gran moda \$ 8.260

OFERTA ESPECIAL AMBOS en piel de tiburón, sin forro, livia nos y elegantes, variedad de colores \$ 6.480

CAMISERIA

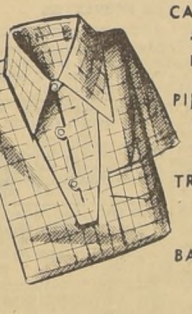

- CAMISAS Sport, 1/2 manga, cuello en V articulo especial para temporada \$ 278
PIJAMAS en popelina listada, liviano, colores firmes, precio unico \$ 525
TRAJE de baño tipo Lastex, en colores azul, azulino y burdeo \$ 740
BATA en esponja solamente en color blanco, todas las medidas \$ 2.830

OFERTA ESPECIAL PAÑUELOS blancos tamaño 48 x 48 \$ 44

NIÑOS

- PANTALON de tuser, modelo norteamericano, exclusividad de Almacenes Paris, talla 2 años \$ 245
CAMISAS sport, cuello en V, variedad de colores \$ 270
TERNITOS para niños en casimir de lana, pantalón corto, excelente terminación, medidas de 6 a 8 años \$ 1.700

OFERTA ESPECIAL HOLANDES en gabardina de algodón, en colores gris y beige, para 4 y 5 años \$ 395

Departamento ELECTRICO

OFRECEMOS el mas completo surtido en artefactos electricos, Radios, Philco, lavadoras, aspiradoras, termos, cocinas, lamparas de colgar de pie y de sobremesa, planchas, etc. SABADOS ABIERTO TODO EL DIA

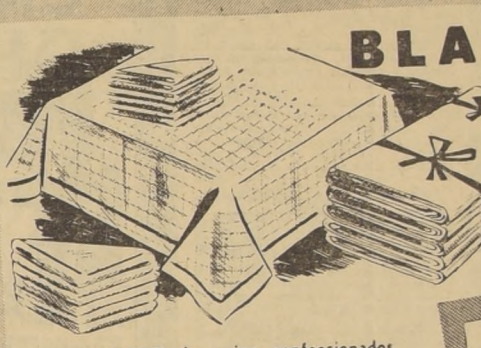

- BLANCO
JUEGOS de mantel para té, confeccionados en bonita tela de fantasia, con 6 servilletas de 80 x 80 \$ 75
SERVILLETAS para comida, ejecutadas en fino granito blanco \$ 19.60 \$ 9 y para té
REPARADORES de cocina, confeccionados en tela cruda, tamaño 75 x 75 \$ 46
MANTILLAS confeccionadas en grueso mclotón, colores celeste, rosado y blanco, tamaño 80 x 80 \$ 78

OFERTA ESPECIAL PAÑALES en buen lienzo blanco, completamente lavado, tamaño 80 x 80 \$ 39

- TEJIDOS
PERCALAS de gran calidad, diversidad de diseños, el metro a \$ 81
IMPRIME para faldas, muy indicado para playa y campo, el metro desde \$ 99

- ALGODON fantasia, completo surtido de novedades, el metro a \$ 95
EVERGLAZE en su mejor calidad, todos los colores, el metro a \$ 327

OFERTA ESPECIAL ALGODONES estampados, colores garantidos, el metro a \$ 72

MALETERIA

- MANILLAS porta manta, en suela baya lisa \$ 285
BOLSA FLAYA en lona impermeable, colores rojo, azul y verde \$ 310

- JUEGOS 3 maletas, percalina listada, manilla de cuero, chapas niqueladas, medidas 040 - 055 y 070 centímetros \$ 1.100
VALIJAS cuero implastex, con bolsillo interior y chapa niquelada \$ 575

OFERTA ESPECIAL SACO lona café, azul y verde, con manillas y ojietillos de bronce, medidas 0.95 ctm \$ 570 de 0.80 \$ 460 y de 0.70 ctm \$ 400

MENAJE

- BATERIA de cocina de aluminio Fantuzzi de 1ª calidad compuesta de 14 piezas \$ 2.900
1 Olla \$ 19.80
1 Tetera de agua \$ 39.80
1 Hervidor de leche
3 Pailitas para huevos
VASOS prensa vino
VASOS prensa cerveza

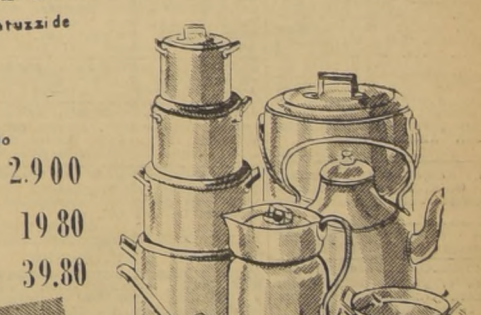

OFERTA ESPECIAL ROLLO papel contorn, c/u \$ 29

ALMACENES Paris M.R. ALAMEDA Y SAN ANTONIO REEMBOLSOS CASILLA 786

TARIFA

1 publicación, 2 publicaciones su-... 2 a 9 publicaciones su-... 10 a 29 publicaciones su-... 30 publicaciones su-... 1.80

1) ACADEMIAS DE MUSICA.

ACORDEON-PIANO, clases profesor extranjero, informes, 18-20 Mon-... 1) 20-12 P.

2) AGRICULTURA.

FLORES y semillas finas encontra-... en "La Alondra", Merced 711. (2) 9-12 C.

3) AIRE ACONDICIONADO.

SOCLIMA S. Carrasco SAC, calefac-... ción central, aire acondicionado agua caliente. Excluididad sistema Carrier. Ruble 72. Teléfono 53029. (3) H.O.C.

6) ALHAJAS Y JOYAS.

COMPRO joyas, brillantes, oro pla-... tado, monedas antiguas. Pago el me-... jor precio. Casa Ritz. Estado 248. (6) H.O.C.

8) ANTIGUEDADES.

COMPRAMOS antigüedades, mue-... bles, marfil, platería, armas, cris-... tales. Huérfanos 170, fono 846. (8) H.O.C.

10) ARMAS.

REPARACIONES, compra y venta de... armas y municiones. Armería y Ferreteria "La Llave" 424. (10) H.O.C.

12) ARTICULOS B. CAMPO.

TALABARTERIA Mallor, ofrece pes-... cheros y colieres a toda medida. Tra-... bado chileno, medio peruano y perche-... ro. Esperanza 720. (12) 11-55 P.

13) ARTICULOS B. HOGAR.

HELADERAS. Créditos. Gerardo Meyer S., Moneda 834, frente Ico-... lasa. (13) H.O.C.

14) ARTICULOS P. HOMBRES

30 AFEITADAS MAS LE DURA-... RAN sus hojas de afeitar con el asen-... tador "Condor". Pídale contra reembolso, \$ 80.-, incluido gasto. Envíe a: Quilpué, (14) H.O.C.

15) ARTICULOS P. SEÑORAS.

TRANSFORMACIONES en carteras... con cordón, arreglos y faldones en general. "Reparador de Carteras", Esmeralda 869, local 18. (15) 30-11 P.

23) AUTOS Y REPUESTOS

b) -Repuestos INASTILLABLES vidrios, entrega inmediata, jornada única. Vici-... rita "Argentina", 19 de Julio 725, entre Santa Rosa y San Fran-... cisco. (23-b) 31-12 P.

29) CAZA Y PESCA

¡PESCADORES! Artículos de pesca... en general, gusanos cebo, permanen-... temente. "La Casa del Pesca-... dor", Arturo Prat 265. (29) 10-12 C.

30) CITACIONES VARIAS

SINDICATO PROFESIONAL MIXTO de... Obreros y Empleados del Hos-... pital "San José", con personería... jurídica N.º 977, cita a los... socios del Sindicato a reunión... general el 29 de noviembre para... elegir la nueva Directiva que regir-... a los destinos del período del... 1954 al 1955. A las 13 horas en pri-... mera citación y a las 13.30 en se-... gunda citación. Se hace esta se-... gunda citación conforme a lo dispo-... nido en el Código del Trabajo. (30) 29-11 P.

31) CITACIONES VARIAS

LA FEDERACION de Choferos y... Cobradores de Autobuses y Micro-... buses de Chile cita a reunión de... dirigentes y delegados el martes 7... de diciembre, a las 16 horas, en... el Salón de la Compañía General de... Cargas, para discutir el proyecto... de ley que se discute en el Senado... y que tiene que ver con el salarío... de los conductores de vehículos... de transporte público. (31) 29-11 P.

32) CITACIONES VARIAS

CITACION: De acuerdo con el art. 19... de los Estatutos citase a Jun-... ta General Ordinaria de Accionis-... tas de la Compañía Aérifera Por-... venter de Tierra del Fuego S. A.,... para el día 9 de diciembre a las 17... horas en Huérfanos 970. E. 518. -El Directorio. (32) 29-11 P.

RAMONA



¿Y A QUÉ SE DEDICA EL PRIMO DE SEÑOR?



A LAS IMITACIONES



¿TRABAZA EN LA RADIO?



¡NO! FALSIFICA CHEQUES

LOS AVISOS ECONOMICOS CLASIFICADOS DE "La Nación"

invitan a usted y acompañante a ver la magnifica película que se exhibe en el lujoso Teatro Astor. Al efecto, diariamente sorteamos 20 entradas que se asignan a 10 de nuestros avisadores, destinando 5 vales para la función de vermouth, y 5 para la nocturna. Los días sábado, domingo y festivos se entregan vales exclusivamente para la función nocturna. ROY HAN SIDO FAVORECIDOS LOS COMPROBANTES NUMEROS:

1851 - 1855 - 1864 - 1867 - 1889 - 1895 - 1902 - 1910 - 1919

HOY ASTOR 5a y ULTIMA SEMANA CINEMASCOPE La Puente del Deseo ROMA Y VENECIA ESCENARIOS AUTENTICOS DE ESTA MAGISTRAL PELICULA! con CLIFTON WEBB DOROTHY MCGUIRE JEAN PETERS LOUIS JOURDAN MAGGIE MCNAMARA

31) CLINICAS

CLINICA Santa Carmencita sor-... teará por cada 50 enfermos de parto, una atención gratuita sin dolor. Carmen 115. Teléfono 33785. (31) 17-2-55 C.

32) COLCHONES, ROPA CAMA

SOMIERES: Colchonera Francesa, refaccionaria colchones domicilio. San Diego 9. Fono 86239. (32) 13-12 C.

33) COLEGIOS, INSTRUCCION

ESCUELA de Choferos, Luis Mi-... randa Torres, enseñanzas de manejo y mecánica de automóviles: matrícula permanente. Teatinos 564. Oficina 2. Fono 80982. (33) 20-12 C.

34) COMESTIBLES, ABARROTES

FABRICA: calzones, guatones, frutillas, frutas, pirulos, armonías, confites, guiso Rolo por kilos. Avda. Carralán 0295. Parada 18. (34) 2-12 P.

35) COMPRAS VARIAS

COMPRO catres fierro y bronce, la-... da. San Pablo 1622. (35) H.O.C.

36) BELLEZA Y PEINADOS

PERMANENTES \$ 400, frita, corte in-... terna última moda. Estado 360. Of. 74 7.º piso. (36) H.O.C.

37) BICICLETAS, MOTOCICLETAS Y TRICICLOS

JULLBT, bicicletas, repuestos, re-... paración. Fábrica tricíclo reparati-... va. San Pablo 1266. (37) H.O.C.

38) AUTOS Y CAM. VENDEN

CAMIONES nuevos, tenemos para... entregar inmediatas. Compraven-... tas y consignación. Sergio No-... der y Cia. Ltda. Alameda 232, fo-... no 54133. Santiago. (21) 9-12 C.

39) AUTOS Y CAM. COMPRAN

AUTOMOVILES, camiones, camio-... nes, camionetas, compra-venta. Fa-... cilidades. Gálvez 102. (20) H.O.C.

40) AUTOS Y CAM. COMPRAN

COMPRE mi regia bicicleta Road-... master, con motor, precio \$ 80, por apuro. Elisa Clark 3120, departa-... mento C. Rosas esquina Herrera. (40) 29-11 P.

41) AUTOS Y CAM. VENDEN

CAMIONES nuevos, tenemos para... entregar inmediatas. Compraven-... tas y consignación. Sergio No-... der y Cia. Ltda. Alameda 232, fo-... no 54133. Santiago. (21) 9-12 C.

42) DOCUMENTOS EXTRA- VIADOS

EXTRAVIO de títulos.- Habien-... dose extraviados los títulos núme-... ros 48332 y 5641 por 25 102 ac-... ciones, respectivamente, de la So-... ciedad Fábrica Cemento El Melón, en nombre de D. Sara Hurtado de Barros, quedan nulos a virtud de darse el presente aviso. (42) 29-11 P.

43) ELECTRICIDAD

INSTALACIONES, reparaciones... eléctricas, arreglo artefactos, estu-... dio de ventiladores. 10 de Julio 308 fono 56899. (43) 30-11 C.

44) FILATELIA

FILATELIA Novelty, compra todo... clase de estampillas, lotes, colec-... ciones. Pago los mejores precios. Al-...ameda 723. Local 92. (44) H.O.C.

45) FOTOGRAFIA, OPTICA

FOTO Betsy está atendiendo ahora... en su moderno estudio de Arturo... Prat 588. Buena los establecimien-... tos comerciales que obséquian va-... les gratis de fotografías de este es-... tudio. (45) H.O.C.

46) FRUTOS DEL PAIS

VENDO nueces por partida. Expe-... ración 118. (46) 29-11 P.

47) HOTELES, HOSTERIAS

RESTAURANTE "Beseda", ofrece sus... comedores elegantes para banquete... s, despedidas, fiestas. Cocina chi-... lena y europea de primera, ambien-... te acogedor, atendido por su nueva... dueña. Calle Estación Unidos 367... frente Embajada. (47) H.O.C.

48) INDUSTRIAS VARIAS

FABRICA de Quemadores trabe-... ñados, quemadores silenciosos de... lámparas, sopletes, y industriales. Venta mayor-menor. San Pablo 1031. Teléfono 80246. (48) H.O.C.

49) JUDICIALES, LEGALES

ELECCION DE UN DIRECTOR. El... Sindicato Profesional de Cor-... tadores de Carne, R. B., bajo la... presidencia de don Juan Martínez... de Trabajo, señor Florencio Jorquera... efectuó la elección de un director... del sindicato, siendo elegido el... señor Osorio Víctor Martínez. La... Directiva quedó en la siguiente... forma: Presidente, Raimundo... Pinoza Arredondo; secretario, Sa-... muel Osorio Víctor Martínez; se-... cretario, Ramón Manolita Trujillo; directores... Tomás Rojas Carvacho y Osvaldo... Salas Martínez. Se hace la presen-... tación de don Juan Martínez, con el... artículo 378 del Código del Tra-... bado. (49) 29-11 P.

50) INDUSTRIAS VARIAS

FABRICA de Quemadores trabe-... ñados, quemadores silenciosos de... lámparas, sopletes, y industriales. Venta mayor-menor. San Pablo 1031. Teléfono 80246. (48) H.O.C.

51) IMPRENTA, GRABADOS

REVISTAS, libros, folios, tole-... tes, impresiones en colores, fo-... tograbado. Talleres Gráfi-... cos LA NACION Agustinas... 1269, teléfono 8222. (51) H.O.C.

52) JUDICIALES, LEGALES

CALENDARIOS 1955. Precios sin... competencia. Imprenta "Perfek",... Bascuñán 116, fono 92505, Santia-... go. (52) 16-12 C.

53) INDUSTRIAS VARIAS

FABRICA de Quemadores trabe-... ñados, quemadores silenciosos de... lámparas, sopletes, y industriales. Venta mayor-menor. San Pablo 1031. Teléfono 80246. (48) H.O.C.

54) INSTALACIONES

BALANZA Dayton, nueva, 2 kilos... en carta 42.000. Dóce meses pla-... zo. Av. Salvador 827. (54) H.O.C.

55) JUDICIALES, LEGALES

ELECCION DE UN DIRECTOR. El... Sindicato Profesional de Cor-... tadores de Carne, R. B., bajo la... presidencia de don Juan Martínez... de Trabajo, señor Florencio Jorquera... efectuó la elección de un director... del sindicato, siendo elegido el... señor Osorio Víctor Martínez. La... Directiva quedó en la siguiente... forma: Presidente, Raimundo... Pinoza Arredondo; secretario, Sa-... muel Osorio Víctor Martínez; se-... cretario, Ramón Manolita Trujillo; directores... Tomás Rojas Carvacho y Osvaldo... Salas Martínez. Se hace la presen-... tación de don Juan Martínez, con el... artículo 378 del Código del Tra-... bado. (49) 29-11 P.

56) JUDICIALES, LEGALES

RESOLUCION PRIMER JUZGADO... Civil, concedió posesión efectiva... herencia testada don Juan Pe-... ña, a Don Juan Peñalosa, hijo de... Juan Peñalosa y María Peñalosa... y María Peñalosa, hijos de Juan... Peñalosa y María Peñalosa. (56) 27-29 y 30-11 P.

57) JUDICIALES, LEGALES

RESOLUCION PRIMER JUZGADO... Civil, concedió posesión efectiva... herencia testada don Juan Pe-... ña, a Don Juan Peñalosa, hijo de... Juan Peñalosa y María Peñalosa... y María Peñalosa, hijos de Juan... Peñalosa y María Peñalosa. (57) 27-29 y 30-11 P.

58) JUGUETES Y CONJUNTOS

"CASA de las muñecas", prepara... y importa reparaciones en mu-... ñecas y juguetes. (58) H.O.C.

59) JUDICIALES, LEGALES

RESOLUCION PRIMER JUZGADO... Civil, concedió posesión efectiva... herencia testada don Juan Pe-... ña, a Don Juan Peñalosa, hijo de... Juan Peñalosa y María Peñalosa... y María Peñalosa, hijos de Juan... Peñalosa y María Peñalosa. (59) 27-29 y 30-11 P.

60) JUDICIALES, LEGALES

RESOLUCION PRIMER JUZGADO... Civil, concedió posesión efectiva... herencia testada don Juan Pe-... ña, a Don Juan Peñalosa, hijo de... Juan Peñalosa y María Peñalosa... y María Peñalosa, hijos de Juan... Peñalosa y María Peñalosa. (60) 27-29 y 30-11 P.

61) JUDICIALES, LEGALES

RESOLUCION PRIMER JUZGADO... Civil, concedió posesión efectiva... herencia testada don Juan Pe-... ña, a Don Juan Peñalosa, hijo de... Juan Peñalosa y María Peñalosa... y María Peñalosa, hijos de Juan... Peñalosa y María Peñalosa. (61) 27-29 y 30-11 P.

62) JUDICIALES, LEGALES

RESOLUCION PRIMER JUZGADO... Civil, concedió posesión efectiva... herencia testada don Juan Pe-... ña, a Don Juan Peñalosa, hijo de... Juan Peñalosa y María Peñalosa... y María Peñalosa, hijos de Juan... Peñalosa y María Peñalosa. (62) 27-29 y 30-11 P.

63) JUDICIALES, LEGALES

RESOLUCION PRIMER JUZGADO... Civil, concedió posesión efectiva... herencia testada don Juan Pe-... ña, a Don Juan Peñalosa, hijo de... Juan Peñalosa y María Peñalosa... y María Peñalosa, hijos de Juan... Peñalosa y María Peñalosa. (63) 27-29 y 30-11 P.

64) JUDICIALES, LEGALES

RESOLUCION PRIMER JUZGADO... Civil, concedió posesión efectiva... herencia testada don Juan Pe-... ña, a Don Juan Peñalosa, hijo de... Juan Peñalosa y María Peñalosa... y María Peñalosa, hijos de Juan... Peñalosa y María Peñalosa. (64) 27-29 y 30-11 P.

65) JUDICIALES, LEGALES

RESOLUCION PRIMER JUZGADO... Civil, concedió posesión efectiva... herencia testada don Juan Pe-... ña, a Don Juan Peñalosa, hijo de... Juan Peñalosa y María Peñalosa... y María Peñalosa, hijos de Juan... Peñalosa y María Peñalosa. (65) 27-29 y 30-11 P.

66) JUDICIALES, LEGALES

RESOLUCION PRIMER JUZGADO... Civil, concedió posesión efectiva... herencia testada don Juan Pe-... ña, a Don Juan Peñalosa, hijo de... Juan Peñalosa y María Peñalosa... y María Peñalosa, hijos de Juan... Peñalosa y María Peñalosa. (66) 27-29 y 30-11 P.

67) JUDICIALES, LEGALES

RESOLUCION PRIMER JUZGADO... Civil, concedió posesión efectiva... herencia testada don Juan Pe-... ña, a Don Juan Peñalosa, hijo de... Juan Peñalosa y María Peñalosa... y María Peñalosa, hijos de Juan... Peñalosa y María Peñalosa. (67) 27-29 y 30-11 P.

68) JUDICIALES, LEGALES

RESOLUCION PRIMER JUZGADO... Civil, concedió posesión efectiva... herencia testada don Juan Pe-... ña, a Don Juan Peñalosa, hijo de... Juan Peñalosa y María Peñalosa... y María Peñalosa, hijos de Juan... Peñalosa y María Peñalosa. (68) 27-29 y 30-11 P.

69) JUDICIALES, LEGALES

RESOLUCION PRIMER JUZGADO... Civil, concedió posesión efectiva... herencia testada don Juan Pe-... ña, a Don Juan Peñalosa, hijo de... Juan Peñalosa y María Peñalosa... y María Peñalosa, hijos de Juan... Peñalosa y María Peñalosa. (69) 27-29 y 30-11 P.

70) JUDICIALES, LEGALES

RESOLUCION PRIMER JUZGADO... Civil, concedió posesión efectiva... herencia testada don Juan Pe-... ña, a Don Juan Peñalosa, hijo de... Juan Peñalosa y María Peñalosa... y María Peñalosa, hijos de Juan... Peñalosa y María Peñalosa. (70) 27-29 y 30-11 P.

71) JUDICIALES, LEGALES

RESOLUCION PRIMER JUZGADO... Civil, concedió posesión efectiva... herencia testada don Juan Pe-... ña, a Don Juan Peñalosa, hijo de... Juan Peñalosa y María Peñalosa... y María Peñalosa, hijos de Juan... Peñalosa y María Peñalosa. (71) 27-29 y 30-11 P.

72) JUDICIALES, LEGALES

RESOLUCION PRIMER JUZGADO... Civil, concedió posesión efectiva... herencia testada don Juan Pe-... ña, a Don Juan Peñalosa, hijo de... Juan Peñalosa y María Peñalosa... y María Peñalosa, hijos de Juan... Peñalosa y María Peñalosa. (72) 27-29 y 30-11 P.

73) JUDICIALES, LEGALES

RESOLUCION PRIMER JUZGADO... Civil, concedió posesión efectiva... herencia testada don Juan Pe-... ña, a Don Juan Peñalosa, hijo de... Juan Peñalosa y María Peñalosa... y María Peñalosa, hijos de Juan... Peñalosa y María Peñalosa. (73) 27-29 y 30-11 P.

74) JUDICIALES, LEGALES

RESOLUCION PRIMER JUZGADO... Civil, concedió posesión efectiva... herencia testada don Juan Pe-... ña, a Don Juan Peñalosa, hijo de... Juan Peñalosa y María Peñalosa... y María Peñalosa, hijos de Juan... Peñalosa y María Peñalosa. (74) 27-29 y 30-11 P.

75) JUDICIALES, LEGALES

RESOLUCION PRIMER JUZGADO... Civil, concedió posesión efectiva... herencia testada don Juan Pe-... ña, a Don Juan Peñalosa, hijo de... Juan Peñalosa y María Peñalosa... y María Peñalosa, hijos de Juan... Peñalosa y María Peñalosa. (75) 27-29 y 30-11 P.

76) JUDICIALES, LEGALES

RESOLUCION PRIMER JUZGADO... Civil, concedió posesión efectiva... herencia testada don Juan Pe-... ña, a Don Juan Peñalosa, hijo de... Juan Peñalosa y María Peñalosa... y María Peñalosa, hijos de Juan... Peñalosa y María Peñalosa. (76) 27-29 y 30-11 P.

77) JUDICIALES, LEGALES

RESOLUCION PRIMER JUZGADO... Civil, concedió posesión efectiva... herencia testada don Juan Pe-... ña, a Don Juan Peñalosa, hijo de... Juan Peñalosa y María Peñalosa... y María Peñalosa, hijos de Juan... Peñalosa y María Peñalosa. (77) 27-29 y 30-11 P.

78) JUDICIALES, LEGALES

RESOLUCION PRIMER JUZGADO... Civil, concedió posesión efectiva... herencia testada don Juan Pe-... ña, a Don Juan Peñalosa, hijo de... Juan Peñalosa y María Peñalosa... y María Peñalosa, hijos de Juan... Peñalosa y María Peñalosa. (78) 27-29 y 30-11 P.

79) JUDICIALES, LEGALES

RESOLUCION PRIMER JUZGADO... Civil, concedió posesión efectiva... herencia testada don Juan Pe-... ña, a Don Juan Peñalosa, hijo de... Juan Peñalosa y María Peñalosa... y María Peñalosa, hijos de Juan... Peñalosa y María Peñalosa. (79) 27-29 y 30-11 P.

80) JUDICIALES, LEGALES

RESOLUCION PRIMER JUZGADO... Civil, concedió posesión efectiva... herencia testada don Juan Pe-... ña, a Don Juan Peñalosa, hijo de... Juan Peñalosa y María Peñalosa... y María Peñalosa, hijos de Juan... Peñalosa y María Peñalosa. (80) 27-29 y 30-11 P.

81) JUDICIALES, LEGALES

RESOLUCION PRIMER JUZGADO... Civil, concedió posesión efectiva... herencia testada don Juan Pe-... ña, a Don Juan Peñalosa, hijo de... Juan Peñalosa y María Peñalosa... y María Peñalosa, hijos de Juan... Peñalosa y María Peñalosa. (81) 27-29 y 30-11 P.

82) JUDICIALES, LEGALES

RESOLUCION PRIMER JUZGADO... Civil, concedió posesión efectiva... herencia testada don Juan Pe-... ña, a Don Juan Peñalosa, hijo de... Juan Peñalosa y María Peñalosa... y María Peñalosa, hijos de Juan... Peñalosa y María Peñalosa. (82) 27-29 y 30-11 P.

83) JUDICIALES, LEGALES

RESOLUCION PRIMER JUZGADO... Civil, concedió posesión efectiva... herencia testada don Juan Pe-... ña, a Don Juan Peñalosa, hijo de... Juan Peñalosa y María Peñalosa... y María Peñalosa, hijos de Juan... Peñalosa y María Peñalosa. (83) 27-29 y 30-11 P.

84) JUDICIALES, LEGALES

RESOLUCION PRIMER JUZGADO... Civil, concedió posesión efectiva... herencia testada don Juan Pe-... ña, a Don Juan Peñalosa, hijo de... Juan Peñalosa y María Peñalosa... y María Peñalosa, hijos de Juan... Peñalosa y María Peñalosa. (84) 27-29 y 30-11 P.

85) JUDICIALES, LEGALES

RESOLUCION PRIMER JUZGADO... Civil, concedió posesión efectiva... herencia testada don Juan Pe-... ña, a Don Juan Peñalosa, hijo de... Juan Peñalosa y María Peñalosa... y María Peñalosa, hijos de Juan... Peñalosa y María Peñalosa. (85) 27-29 y 30-11 P.

86) JUDICIALES, LEGALES

RESOLUCION PRIMER JUZGADO... Civil, concedió posesión efectiva... herencia testada don Juan Pe-... ña, a Don Juan Peñalosa, hijo de... Juan Peñalosa y María Peñalosa... y María Peñalosa, hijos de Juan... Peñalosa y María Peñalosa. (86) 27-29 y 30-11 P.

87) JUDICIALES, LEGALES

# 120 AÑOS DE TRANQUILA Y LABORIOSA EXISTENCIA CUMPLIO AYER MOLINA

## Tiene fama por sus ricos vinos

MOLINA. — La ciudad de Molina cumplió ayer 120 años de vida intensa y progresista. Fue fundada bajo la presidencia de don Joaquín Prieto, en el mismo sitio donde a las tropas invasoras al mando de Gavino Gainza (Combate de Quechereguas, 8 de abril de 1814). Los terrenos para la nueva villa fueron donados por la Sra. Marposa de don José Antonio Rosales, los que formaban parte de su Hacienda "Quechereguas". Esta ilustre dama, al hacer la donación, pidió que llevara el título de Villa de Molina, en memoria del historiador y sacerdote de ciencias, Abate don Juan Ignacio Molina.

Aquel humilde villorrio ha ido, poco a poco, transformándose en una ciudad alegre, cariñosa y progresista y, con el correr de los años, ha llegado a ser la capital del departamento de Lontué. Gracias al esfuerzo de sus habitantes, ha logrado convertirse en una ciudad de gran importancia a lo largo del territorio nacional.

# TEATRO DE LA FACH COBRA A \$ 5 LA PLATEA; LOS NIÑOS ENTRAN GRATIS

QUINTERO. — Por disposición del coronel y comandante del Ala No. 2 de Quintero, don Juan Belenguer, y del jefe de proyecciones capitán señor Reinaldo Turoni, el teatro de la Base Aérea, que como ya hemos informado es el más barato del país, ya que su platea cuesta sólo cinco pesos, todos los días domingos o festivos las matines serán absolutamente gratuitas para los niños de la localidad y para cuyos fin se hará una selección de películas instructivas para ellos.

# LETRAS DE CAMBIO

La Ley 11.550, de 3 de agosto pasado, estableció un impuesto fijo de \$ 10 sobre las letras de cambio giradas dentro del país, sin perjuicio del impuesto del 2% que actualmente se paga sobre estos documentos.

Cada uno de los ejemplares de las letras de cambio deberá extenderse ahora en formularios que lleven un timbre fijo de \$ 10.

Las Tesorerías Fiscales venderán estos formularios timbrados, por el solo valor del timbre respectivo.

Esta disposición comienza a regir el 1.º de diciembre de 1954.

# DIRECCIÓN GENERAL DE IMPUESTOS INTERNOS

Para datos, informes y reservas a:

AV. B. O'HIGGINS ESQ. TALCAHUANO  
CASILLA 188 — TELEFONO 226 — SAN FERNANDO

# LAS TERMAS DEL FLACO

INICIARA SU TEMPORADA EL 1.º DE DICIEMBRE  
Para datos, informes y reservas a:  
AV. B. O'HIGGINS ESQ. TALCAHUANO  
CASILLA 188 — TELEFONO 226 — SAN FERNANDO

# Sitios EN BILBAO ORIENTE

## Totalmente urbanizados

Desde \$ 42.000.— al contado; saldo, grandes facilidades  
Sitios de las dimensiones que Ud. busca en loteo de excepción, rodeados de las más importantes avenidas de la Comuna de Las Condes. Arboles frutales en plena producción

ATENCIÓN DIARIA EN EL TERRENO DE 4 A 7 P. M.

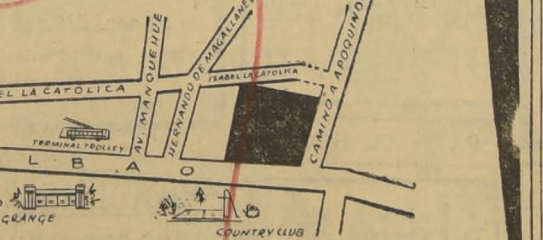

SAMUEL VERGARA VICUNA  
CORREDOR DE PROPIEDADES ASOCIADO CON LA  
SOCIEDAD "EL TATTERSALL"  
MONEDA 1020 - 3º PISO - TELEFONO 63541

# Nuevas estrellas vienen al Show Internacional de Confitería "Goyescas"



La programación de Confitería "Goyescas" tiene en la actualidad a los más destacados artistas y estrellas que pasean su arte por los diversos escenarios del Continente. Entre ellos podemos señalar a Felipe Lucena, Anakona, Rina Cell, Paco Flores, Carlos Manuel, Federico Ojeda, Larry Godoy, Mario Subiabre y muchos otros más.

Como al año fuera poco se anuncia para muy luego el debut de los Caporales, dúo cómico musical chileno, Antonio la Coloma, estrella del cine español, Soledad y Paquito, pareja de bailarines españoles y finalmente la estrella del cine azteca Amalia Azular.

# Un documental premiado estrenará el Principal

Desde el viernes próximo, el cine Principal comenzará a exhibir el interesante film documental "El mar que nos rodea", que fue premiado en Ocaña por la Academia de Hollywood.

Esta producción, que ha merecido tan elogiosos comentarios de la crítica, ha superado todos los récords de entradas en Ciudad de México, donde ha cumplido ya siete semanas de exhibiciones continuadas.

# HOY-SATCH FONO 89350

VERMOUTH Y NOCHE CIA. LEGUIA-CORDOBA 77 y 78 REPRESENTACIONES!

# Mi marido VA AL FOLIES

DE CORDOBA Y BASIS LA COMEDIA DE LAS MIL PICARDIAS QUE BATE TODOS LOS RECORDS DE TAQUILLA.

# HOY-TALIA FONO 89350

VERMOUTH Y NOCHE 28 y 29 REPRESENTACIONES! Rail Montenegro PRESENTA EL TRIUNFAL EXITO EL CANTO DEL CISNE DE A. CHEJOV

# PACTO DE MEDIANOCHE

DE ISIDORA AGUIRRE UNA OBRA CHILENA QUE APASIONA.

# ORLANDO RODRIGUEZ A

GALERIA IMBARIO 831 FONO 34392 Oficina en U. del. Casado de medida para dama. Las preciosas resistentes a la calidad inaupe-trable

# RADIO - PROGRAMA DE HOY

CB 57 - AGRICULTURA	7.00 Periódico Musical	7.00 Informativo	CB 97 - PRAT	10.00 Ritmo Porteño
8.30 Periódico Musical	14.05 Comert. Mario Planet	14.00 Tierra Derecha	14.00 Tierra Derecha	14.00 Club del Aire
21.10 La Gaceta Deportiva	21.30 N. Yankas - A. Hernández	20.30 Estampas y Estampillas	20.30 Seleccion de Ballet	20.30 Chile Canta
22.35 Margarita Alarcón	23.00 Misterio de las Virilinas	23.10 Bailables	CB 106 - MINERIA	7.30 Reporte Esco.
CB 42 - LA REINA	7.00 Alegre Despertar	8.00 La Marcha del Mundo	8.00 Concerto de Música	13.00 Enciclopedia del Aire
9.00 Concerto Matinal	13.00 Concerto de Gaita	14.30 San Martín Rivas	14.30 Tío Alejandro	19.00 Oquema Pedro Mesías
21.00 Solistas Amosos	21.15 Museo de la Dimensión	22.30 Reportajes	22.30 Tío Casuso	23.30 Tránsito del Pueblo
CB 70 - COOPERATIVAS	7.30 Informativo Mundial	9.15 Mgr. Verónica	14.00 Cuentos de la Ciudad	14.05 Como Donde Cuando?
18.05 Clases de Inglés	20.00 La Gaceta Deportiva	21.15 Museo de la Dimensión	21.30 Orquesta Casino de Sevilla	22.30 Reportajes
CB 82 - PACIFICO	8.00 Cursos de Educ. Física	10.00 Perla de Novedades	14.00 Semáforo	17.30 Candelitas
20.30 Radioteatro de Misterio	21.30 Orquesta Casino de Sevilla	22.30 Reportajes	CB 88 - BULNES	7.30 Santiago Despertar
10.30 4 Cadenas y 1 Orquesta	12.30 Américas con Pedro Ferrer	16.00 A su Gusto	19.30 Así es el Deseño	21.30 Concerto Selecto
22.30 Informativo	22.35 Grandes Mom. de la Música	CB 93 - NUEVO MUNDO	7.15 Alegre Melodía	10.00 Interpret. N. Americanos
12.00 Viva Chile!	18.30 Anisado y Hogaño	19.30 Clavin de Overta	20.25 Residencial La Pichanga	21.30 Radioteatro J. Ugarte
22.35 Música Selecta	CB 103 - O'HIGGINS	8.15 Interpret. Nacionales	13.30 Radioteatro Selecto	17.30 Música de Bolso
19.30 Músicos chilenos	20.30 Músicos chilenos	21.00 Mundo Deportivo	22.00 Radioteatro O'Higgins	

# El grupo Arlequin traza los planes de su labor para el año venidero

El grupo Arlequin, paralelamente a las representaciones públicas de la pieza de Daniel Barros Grez "El ensayo de la comedia", que vino ofreciendo todos los días lunes en el Teatro Atelier, ha desarrollado una intensa labor de extensión teatral. Es así como ha presentado en diversos colegios, hospitales e instituciones de Santiago, las tres obras que estrenó en la actual temporada: "El landó de seis caballos" de Víctor Ruiz Iriarte, "Amor de don Perlimpin" de Federico García Lorca, y la comedia del autor chileno antes citada.

En estas presentaciones tuvieron destacada actuación Sarah Sharim, Alberto Rivera, Cecilia Soler, Anita Martí y Enrique Madriaga.

Al dar por finalizada la presente temporada, el grupo Arlequin, ha trazado los planes de trabajo para el año próximo, los que, según informan que hemos obtenido, consultan los siguientes estrenos: "El difunto señor Pic", pieza del comediógrafo francés Charles de Peyret-Chappuis; en la que interviene la celebrada actriz radial Maruja Cifuentes; "Barraanca Abajo", del uruguayo Florencio Sánchez; "La vuelta al hogar" de Fernando Cuadra, miembro de la agrupación; y "Los días felices", deliciosa comedia del francés Claude-An-dré Puget.

# PELICULAS DE EMOCION EN EL ROTATIVO LUX

En atención al gran éxito que ha obtenido la película "Mar de los barcos perdidos", el rotativo Lux exhibirá hoy de nuevo este emocionante drama de los mares helados del Atlántico Norte, que tiene como protagonistas a John Derek y Wang Hendrix. El programa se complementa con "Carretera sangrienta", film que presenta al rey de los cowboys, Roy Rogers y a la nueva estrella Penny Edwards.

# METRO-LAS LILAS

BANDERA 141 TELEF. 83561 PLZA LORETO COUSINO TELF. 45116  
3.30, 6.40 y 9.45 P. M. 3.30, 6.30 y 9.45 P. M.

# RAPSODIA

En la PANTALLA PANORAMICA!  
Una rapsodia de amor... con la música de los grandes maestros!  
PROTAGONIZADA POR ELIZABETH TAYLOR

# NUEVO CIRCO LAS AGUILAS HUMANAS 1954, EN RENGO, SAN VICENTE, SANTA CRUZ, SAN FERNANDO-CHIMBARONGO, CURICO, MOLINA Y TALCA

Extraordinario suceso alcanzan los NUEVOS ARTISTAS del NUEVO CIRCO 1954 de la Empresa Chilena Cóndor del TEATRO CAUPOLICAN

De pueblo en pueblo, a manera de inquietu Bólitia mágica, está saliendo el Nuevo Circo Motorizado "Las Águilas Humanas" 1954, del Teatro Caupolicán de Santiago, que en cada ciudad que actúa presenta exactamente igual el mismo grande y magnífico espectáculo internacional que ofreció en Santiago en las pasadas Fiestas Patrias.

En Santa Cruz debutan el jueves 2 de noche 9.40; el viernes 3, dos despedidas en Santa Cruz.

En San Fernando, debut en la noche del sábado 4; en San Fernando, tres últimas funciones el domingo 5 en matinee infantil, vermouth y noche.

En Chimbarongo, único festival en la noche del lunes 6.

En Curicó actuarán en el terreno de la ex Escuela N.º 2, calle Estado N.º 578, debut en Curicó, el martes 7 de diciembre, noche 9.40; en Curicó tres últimas funciones el miércoles 8 en matinee, vermouth y noche.

En Molina, único festival en la noche del jueves 9, habiendo suscitado gran entusiasmo entre los públicos de Villa Prat, Lontué, Casablanca y Molina.

En Talca, debut el viernes 10, noche 9.40; en Talca, tres penúltimas funciones el sábado 11, en matinee, vermouth y noche; el domingo 12, tres despedidas talquinasas.

En San Javier, único festival el lunes 13.

En Linares, el martes 14, y miércoles 15; en San Carlos, el jueves 16, única noche; en Chillán, el viernes 17, sábado 18 y domingo 19, en Concepción, debut, el miércoles 22 de diciembre próximo.

COMPANIA CHILENA DE ESPECTACULOS LOS MEJORES PROGRAMAS EN LAS MEJORES SALAS  
PROXIMAMENTE PRESENTACION DE NUESTRO Y REVOLUCIONARIO SISTEMA VISTAVISION  
CON SU GRAN PANTALLA PANORAMICA Y SU NUEVO INVENTO DE PROYECCION Y PROYECCION QUE PERMITE PROYECTAR PELICULAS FILMADAS EN CINEMASCOPE PANTALLA PANORAMICA Y PLANAS  
SU EQUIPO TUSHINSKY SUPER CINER LENTES Y PERSPECTIVA ESTEREOLOGIC SOUND  
HOY 3-6-9-12 1.30 Fono 31143 HOY 7-11-14 1.30 Fono 31143  
La producción italiana por María Fiore y Vincenzo Musolino en DOS CENTAVOS DE ESPERANZA (Memores)

EXTRACTOR DE AIRE VENT-ARIA  
EL ARTIFACTO IDEAL PARA HOSPITALES, COLEGIOS, BANCOS, INSTITUCIONES EN GENERAL  
DESCUENTOS ESPECIALES A CONTRATISTAS  
IMPORTADORA Electro Radio LTDA  
ANUNADA 19 - SAN ANTONIO 349 y ANTONIO 401 - SAN VICENTE

56) JUGUETES y CONEXOS

DEPOSITO de juguetes. Precios de fabrica. Gran surtido, nacionales e importados. Regalos. Mayor y menor. (56) 24-12 C.

"CASA de las muñecas". Para sus fiestas: gorritos, chaya, serpentinas, farolitos chinoscos, serpentinas, piñatas, coronas, guirnalda. Lord Cochran 602. (56) H.O. C.

"LA RENOVADORA de muñecas" ofrece: cabezas, dormilonas, pelucas, ojos, pestañas, alfileres y nacionales. Toda clase composturas Precios fabrica. Merced 719. (56) H.O. C.

COMPRO juguetes y útiles de escritorio a fabricantes, mayoristas e importadores. Libreria Panamericana. Sánchez, Hickman Ltda. Avenida Matta 1254, Santiago. (56) 18-12 C.

COMPRO toda clase de juguetes y útiles de escritorio en general. Ilustro de ocasión. Avenida Matta 1254. (56) 13-12 C.

JUGUETES de todas clases, nacionales e importados, inmensos surtidos. Constate nuestros bajos precios. Libreria y Jugueteria "Central" 10 de Julio 449 esquina Teocnal (entre Carmen y Utra). (56) H.O. C.

MUNECAS, compre directamente al fabricante, aborrará dinero, comente precios calidad y vestuario. Regalos garantidos. Objetos para regalo. Separe con tiempo su regalo. Se reciben abonos. Centro 1254. (56) H.O. C.

57) LIBROS, ART. ESCRITORIO

COMPRO, libros, revistas toda clase y cantidad. Galería de los Libros San Diego 165, Fono 64997. (57) H.O. C.

COMPRO, vendo libros en buen estado Molina 98 (57) H.O. C.

LIBROS, novelas, revistas. Compraventa. San Pablo 1523 (57) H.O. C.

READER'S Digest, colección o tomos. También números sueltos. Vendo en Tadeo Vargas 840. Sto. Domingo altura 3200. Q. Normal. Libro a domicilio, fono 85824. (57) 30-11 P.

COMPRO libros antiguos, modernos. Precios insuperables. Teléfono 44649. (57) H.O. C.

LIQUIDO libros! Castellano, inglés, francés, holandés. Ilustración Francesa empastada, con grabados. Toda clase revistas, San Martín 485. (57) H.O. C.

COMPRO libros usados. Pago bien. Diez de Julio 1071. (57) H.O. C.

CALENDARIOS 1955, impresos, cualquiera cantidad, motivos variados. Solicite precios sin compromiso. Imprenta y Libreria "Metro". Bandera 140, local J, teléfono 66658. (57) 17-12 C.

58) MADERAS

TERCIADO y placas maderas "Moss", distribuidores directos, entrega inmediata. Jornadas unidas. Vidriera "La Argentina" 10 de Julio 725, entre Santa Rosa y San Francisco. (58) H.O. C.

NOGALES viejos en troncos de gran diametro en trozos a trozos, compramos buenos precios. Tratar: Argomedo 337, Fono 31253. Casilla 9218 Santiago. (58) 23-12 P.

59) MALETAS y BAULES

FABRICA El Excursionista ofrece directamente al público: maletas, carteras, portadocumentos, baúles, etc. Precios especiales a comerciantes. San Diego 293. Tel. 83549. (59) H.O. C.

BAULES camaroteristas, especiales agente viajero o viajes largos, vendiendo en Tadeo Vargas 840, altura 32. Sto. Domingo. Q. Normal. Precio \$ 6.000. (59) 30-11 P.

60) MAQUINAS COMERCIALES

VENDO flamante caja registradora Nacional, eléctrica, modelo 1832-E. Concha y Toro 290, Puento Alto. (60) 3-12 P.

62) MAQUINAS DE COSER

VENDO máquina Singer aparatosa, en perfecto estado. Gran Avenida 4600. (62) 29-11 P.

63) MAQUINAS OFICINA

REPARACIONES máquinas escribir, sumadoras, trabajos garantizados. Bandera 517. fono 85479. (63) 30-11 P.

COMPRO máquinas escribir, sumadora, pago bien. Bandera 517, fono 85479. (63) 30-11 P.

COMPRO máquina escribir portátil o grande. Fono 47228. (63) 30-11 P.

VENDO máquina escribir. Bandera 517. (63) 30-11 P.

64) MAQUINARIAS y MOTORES

VENDO ocasión taladro mecánico de banco, automático, \$ 9.000. Bomba centrífuga 1 1/2", capacidad \$ 5.000. Mercado Petros 41. (64) H.O. C.

VENDO tostador para trigo, capacidad 40 kilos, Santo Domingo 248, Puento Alto. (64) 29-11 P.

65) MATERIAS PRIMAS

MOTORES de máquinas de coser, doméstico e industrial, de 1 1/2 H.P., 1 1/2 H.P. y 1 1/4 H.P. Créditos. Mercado 754. Stan. (64) 9-12 C.

MAQUINA piladora Francis, 130 centímetros ancho, vende instalado. Blum, Nueva York 52. Alameda 1841. Santiago. (64) 29-11 P.

66) MECANICOS, TALLERES

ARREGLO corcheteras, foliadoras. "Moisés González Alvarez". Catalina 1279. (66) 9-12 C.

TALLER mecánico, Diez de Julio 432. Adolfo Aspíllaga S. Trabajos de torno, soldadura eléctrica. (66) 9-12 C.

67) MEDICINA FARMACIA

FARMACIA San Anonio, San Antonio esquina Monjitas totalmente modernizada, con su nueva modalidad de precios y atención. Ofrece: Raurisim, Sparaxol, Pentilium, Takazima, Piridium, Alimentos. E. Tisi Carbocci, químico farmacéutico. (67) 10-12 C.

CONTRA dolor de cabeza, Grippex. (67) 17-12 C.

69) MODAS, CONFECCIONES

CAMPOS e Irarrázaval presentan su casa de modas "Ninón de Lenclos" con modelos exclusivos para la siguiente temporada, en Moneda 720, local 32. (69) 22-12 C.

MODULOS, creaciones, Modas Recicla, abrigos, trajes, fantasías. Huertanos 769, fono 33422. (69) 18-12 C.

BLUSAS, camiserías, recibo medicina. Esperanza 64. (69) 29-11 P.

Señal A profesional, recibe toda clase de hechuras, especialidad en trajes elegantes. Alameda 507, teléfono 9422. departamento 805. (69) 7-12 P.

70) MUDANZAS, TRANSPORTE

VIAJE en modernos automoviles a Serena, desde su domicilio hasta su domicilio. Salidas a las 6 A.M., para llegar a La Serena a las 2 3/4 horas. Resérvese su pasaje en Mac Iver 142, Oficina 16. Fono 34653. (70) 6-12 K.

CARGAS a Concepcion, intermedias: Curico, Talca, Chillan, Curico, Curico, Curico, Curico, Curico. Conquimbo, Copiapó, Antofagasta, Or. Salitras, Iquique. Salidas diarias, precios económicos, seguridad, rapidez, responsabilidad. Ordene su recibo a Sección Cargas, Rosas 1653, fono 89008. Compañía de Transportes Unidos S. A. Agustinas 1139, fono 89822 86824 89008. (70) H.O. C.

EMPRESA de transportes "Leo Gileno" de Herián León. Equipos, mudanzas, mercaderías en general. Seriedad, rapidez, seguridad. Valparaíso-Santiago Morandé 884. Fono 6449. (70) H.O. C.

71) MUEBLES HOGAR

MUEBLERIA La Calidad, 10 de Julio 148, ofrece muebles modernos, normandos, catres. Facilidades de pago. (71) 9-12 C.

VENDO fino ropero 3 cuerpos, con cajonera pino Arauco; estufa gas; cocina gas Madema, 4 platos, horno, como nuevo. Solamente de 14 departamentos 112. (71) 30-11 P.

FABRICA muebles de cocina todos estilos. 10 de Julio 738. (71) H.O. C.

"LA BATALLA", muebles living. Muebles sueltos. Créditos. Carmen 1998. (71) H.O. C.

TARZAN - 4103



DESPUES DE INFORMARLE DE LO OCURRIDO, TARZAN LE DIJO A TOM: "CUANDO ESTE BIEN PODRA REGRESAR A SU PATRIA."

DECISION



"NO" RESPUSO EL ANCIANO. "PREFIERO GUARDARME CON AMIGOS PACIFICOS Y LEALES."

Por Edgar Rice Burroughs



"QUIERO ENVIAR ESTE NUESTRO TESTAMENTO A MI ABOGADO ANADIDO. 'DEJO MI FORTUNA A OBRAS DE CARIDAD.'"

79) OCUPACIONES OFRECEN

d) -Repentidores y vendedores. PERSONAS trabajando en oficina o fabricas pueden hacerse vendedores para ventas condicionales, en sus respectivas industrias. Diagonal Cervantes 790, oficina 202. 16-18 horas. (79) H.O. C.

80) PAQUETERIA

SINDICATO Profesional de Fideicomisarios para la elección de director para el mes de mayo del presente, a las 10 horas, en San Diego 1773. Candidatos: Carlos Gross Palacios, Guillermo Sofo Reinoso, Luis Ortega Lillo, Raúl Duarte Gatica, Guillermo Segundo Brito Giladri, Adrián González González, Moisés Hidalgo Carvallo, Errafo Escobar Escobar, Juan Torres Carrilosa, Raúl Alegria Rojas. (30) 29-11 P.

85) PRESTAMOS, FINANZAS

ANTICIPAMOS dinero sobre muebles, mercaderías, etc., enviados a remesas semanales. Casa Arya, Compañía 1599. (85) H.O. C.

DINERO tenemos partidas de dinero desde \$ 100.000 - hasta \$ 10.000.000 - para agricultores e industriales. Se exigen excelentes informes bancarios. Avaluada 370, Cons. Comercial de Chile. Oficina 708 Casilla 80. (85) H.O. C.

71) MUEBLES HOGAR

"LA BATALLA", muebles, comedores. Carmen 1809. (71) H.O. C.

MUEBLES antiguos, varias mesas, cuatro cómodas cubierta mármol, amoblado salón nogal, 6 sillas y sofá; cuadros, baul-ropero, tapete hindú; cocina gas y varios. Verlos de 11 a 13. Avenida Manuel Montt 589. (71) 2-12 P.

73) MUSICA, PIANOS

PIANOS de ocasión, precios módicos, composturas pianos germanos César Rau, Alameda 275. Fono 31423. (73) H.O. C.

PIANOS, Casa Lecaros, Almacenes, compraventa, cambios, reparaciones, trabajos garantidos. Atendemos provincias. Monjitas 296, fono 397589. (73) 23-12 C.

76) NEGOCIOS VENDEN

SE VENDE un local instalado con vitrinas, mostrador, estantería; con gápon para instalar cualquiera industria con clientela formada. Tratar: Irarrázaval 5665. Plaza Egana. (76) 23-12 C.

VENDO libreria, Trapaso local, patio, fuerza industrial, habitaciones. San Pablo 1515. (76) 29-11 P.

78) OCUPACIONES BUSCAN

BARNIZO toda clase muebles, domicilio barato. Llame Correo, Tránsito 6059. Quinta Normal. (78-a) 3-12 P.

79) OCUPACIONES OFRECEN

a) -Artes y oficios diversos

NECESITO niño para mandados y aso. Pago buen sueldo con comida. Bellavista 0168. (79-a) 29-11 P.

SE NECESITAN jóvenes aprendices para aplanchar en máquinas Hoffmann. Tintoreria Las Novedades, San Francisco 435. (79-a) 30-11 P.

SE NECESITAN colocadores de parquet. Tratar en San Antonio 884, de 8-9 A.M. (79-a) 30-11 P.

NECESITO maestro mueblista en herramientas. Educadora Edwards N.º 1087, al costado Estadio Santa Laura. (79-a) 29-11 P.

SE NECESITAN niñas aprendizas para aplanchar ropa de paño. Tintoreria Las Novedades, San Francisco 435. (79-a) 30-11 P.

Oportunidades Comerciales AVISOS ECONOMICOS ILUSTRADOS

AGRICULTURA

Flores y Semillas. Encontrará en "La Alondra" Merced 711.

ARMAS

3.500 pistolas calibre 22. 2.500 pistolas de 5 tiros. Reembolsos a provincias. Armería Francesa - Morandé 456.

AUTOS

"El técnico de los radiadores". Trabajos rápidos y garantidos. Compraventa de radiadores. DIEZ DE JULIO 851.

Automóvil, camioneta o camión. EN - Esperanza N.º 8. Inocencio Abasolo Cordero.

Camiones nuevos, tenemos para entregas inmediatas. Compraventa y consignaciones. SERGIO NEDER & CIA. LTDA. Alameda 232-Fono 34153 SANTIAGO.

MOTORES de máquinas de coser, doméstico e industrial, de 1 1/2 H.P., 1 1/2 H.P. y 1 1/4 H.P. Créditos. Mercado 754. Stan. (64) 9-12 C.

MAQUINA piladora Francis, 130 centímetros ancho, vende instalado. Blum, Nueva York 52. Alameda 1841. Santiago. (64) 29-11 P.

65) MATERIAS PRIMAS

INDUSTRIAS materia prima nacional, para capitales desde uno hasta \$ 40.000.000, vende Blum, Nueva York 52. Producción vendida. (65) 29-11 P.

66) MECANICOS, TALLERES

ARREGLO corcheteras, foliadoras. "Moisés González Alvarez". Catalina 1279. (66) 9-12 C.

TALLER mecánico, Diez de Julio 432. Adolfo Aspíllaga S. Trabajos de torno, soldadura eléctrica. (66) 9-12 C.

67) MEDICINA FARMACIA

FARMACIA San Anonio, San Antonio esquina Monjitas totalmente modernizada, con su nueva modalidad de precios y atención. Ofrece: Raurisim, Sparaxol, Pentilium, Takazima, Piridium, Alimentos. E. Tisi Carbocci, químico farmacéutico. (67) 10-12 C.

CONTRA dolor de cabeza, Grippex. (67) 17-12 C.

69) MODAS, CONFECCIONES

CAMPOS e Irarrázaval presentan su casa de modas "Ninón de Lenclos" con modelos exclusivos para la siguiente temporada, en Moneda 720, local 32. (69) 22-12 C.

MODULOS, creaciones, Modas Recicla, abrigos, trajes, fantasías. Huertanos 769, fono 33422. (69) 18-12 C.

BLUSAS, camiserías, recibo medicina. Esperanza 64. (69) 29-11 P.

Señal A profesional, recibe toda clase de hechuras, especialidad en trajes elegantes. Alameda 507, teléfono 9422. departamento 805. (69) 7-12 P.

AUTOS

ELECTRICIDAD en automóviles. Radios-Reparaciones, embolinados de dinamos, motores de partida, Baterías, instalaciones, bocinas. Pedregal 4-B.

Baterías garantizadas. (Reconstruidas) 6-8-12-16. J. Donoso F. Irarrázaval 099, esquina General Bustamante.

AVES Y PAJAROS

Soc. Criaderos Unidos "Paraiso" Ltda. Merced 864 - Local 35 - Galería Colonial. Exposición permanente de: Canarios, Rojizos y acuarios con peces exóticos. Aves de fantasía.

CAMISERIA

CAMISERIA LOGROÑO. Gran surtido en camisas. Somos fabricantes. Precios a comerciantes. Alameda 3045-local 14.

CONSTRUCCIONES

Barraca de Hierro La Provedora. Distribuidor cemento El Melón. San Diego 2220, fono 51327. Ofrece todo lo que necesita la construcción.

ELECTRICIDAD

Baterías y Placas. FABRICA NATANIEL 1780.

FOTOGRAFIA

FOTO STUDIO NUSEZ. Banquetes - recepciones - malones. Especialidad en álbumes para matrimonios. Miraflores 353 - Tel. 80633.

HOSTERIAS

"CLUB PROVIDENCIA. Pisos típicos, platos borgoña. Baile todos los sábados. Providencia 1378.

MECANICA

TALLER MECANICO. DIEZ DE JULIO 432. Adolfo Aspíllaga S. Trabajos de torno - Soldadura eléctrica.

IMPRESAS

CALENDARIOS IMPRESOS. Cualquier cantidad. Varios motivos. Imprenta "Metro". Libreria. Bandera 140 - Local J. Teléfono 66658.

CALENDARIOS 1955. Precios sin competencia. IMPRENTA "PERFEX". BASCUNAN 116. FONO 92505 - 3160.

INDUSTRIAS

ANTIGUA FABRICA DE COCHES. Sillas para inválidos. Sillas y coches para suguas. JOAQUIN URQUIZA A. Alameda 2099. Teléfono 89005.

JOYAS y RELOJES

RELOJERIA Y JOYERIA WEISS. Hechuras y transformaciones de joyas. Composturas de relojes. Regalo un calendario. Compraventa de oro plata. San Antonio 663 - Of. 1. Fono 54967.

RELOJERIA Y JOYERIA D'ANGELO. (trabajo extranjero) Garantía sus composturas de relojes y joyas en 24 horas. Compra oro y piedras preciosas. Compañía 1385.

JUGUETES

DEPOSITO de JUGUETES. Precios de fábrica. Gran surtido nacionales e importados. Regalos Mayor. Compañía 1265.

COMPRO JUGUETES. ÚTILES ESCRITORIO. A fabricantes y mayoristas e importadores. Libreria Panamericana. Sánchez Hickman Ltda. Avda. Matta 1254 Santiago.

MUSICA

DISCOS MODERNOS. A \$70-75% SOLO POR ESTE MES. MERCED 754.

OPTICA

OPTICA SANTA LUCIA. Despacho exacto de recetas y gran surtido de anteojos para el sol.

PARA EL HOGAR

Pianos Casa Lecaros. Afinaciones, compra-venta. Cambios, reparaciones. Consignaciones. Trabajos garantizados. Atendemos provincias. Monjitas 296, fono 397589.

MECANICA

PRECISION MECANICA. Especialista en equipos automotricos en la industria galletera y pastelera. Moldes para prensas, cortadoras, batidores de acero, etc. ALBERTO MOISAN Y SAN PABLO 4531.

MEDICINA

San Antonio esquina Monjitas. Totalmente modernizada, con su nueva modalidad de precios y atención. OFRECE: ELIXIR TERRACINICA. TAKAZIMA. DAYAMIN, TABLETAS. PROLOID. METHERGIN. ERGOTRATE, TABLETAS. INSULINA LILLY. BILRON LILLY. E. Tisi Carbocci. Químico-farmacéutico.

GRIPPEX. M.R.

ANALGESICO DOLORES y algunos sintomas de RESFRIOS. Elaborado en Chile. AV. PORTUGAL 1168-STGO.

DEPOSITO CENTRAL COCINAS MASTER.

ANAFE PRIMUS. Fabrica de quemadores TRABE - Analtes, quemadores silenciosos de lamparas, sopleteras e industriales. Venta mayor-menor. SAN PABLO 1081 - Teléfono 86246.

CASA MUGA. MUEBLES LAVAPLATOS Y MESAS PARA COCINA. Viciuña Mackenna 843. Fono 34139.

MUEBLERIA LA CALIDAD. Ofrece muebles modernos, normandos, catres. Facilidades de pago.

MADEMSA. DISTRIBUIDOR Yori Hnos. Ltda. Refrigeración, artefactos a gas, eléctricos y a parafina. San Diego 1265. Fono: 34639.

PARA EL HOGAR

Compre Irarrázaval. Presenta en casa de modas "Ninón de Lenclos" con modelos exclusivos en MONEDA 720-LOCAL 33.

DESCANSE para limpiar. Una aspiradora SINDELEN. Distribuidora Suñón. Irarrázaval 2631 al 35.

"REGART" m. r. "Fabrica de repisas, asqueros, figuras de cristal. Venta por mayor y menor. José Miguel de la Barra 426, Teléfono 68760.

Reparas, esquineros, cerámicas, cristales, cuadros, filotes artificiales. REGALOS. Casa Anvayr. Max Iyer 278.

Productos "Implatex". Ventas por mayor y menor. Precios de fábrica. Cueros para tapizar. Films y huiles para mantiles. Fabrica de carteras y bolsos. SAN ANTONIO 57.

CHACABUCO 46 C. 2ª CUADRA. DEPOSITO CENTRAL COCINAS MASTER.

AMPLIAS FACILIDADES. Poliza Garantía Total. DISTRIBUIDORA PHIL. RADIO LTDA. COMPAÑIA 1239.

LLAVES GARCIA. Gran economía donde "García" llaves al 1/2 millón. Especialidad en cerraduras (inas, Arregio chapas, candados, etc. COMPAÑIA 1549.

Reparos en Triciclos. Fábrica Juillet. S. Pablo 1286. Fono 61411.

TURISMO y VERANEO

300.000. QUINTA Normal, casa de 12 departamentos, baño, comedor, cocina, patio, local, Estado 91, oficina 315.

500.000. RECOLETA, altura 325 x 22,50, 7 piezas, casa, oficina 315. (60-4) 29-11 P.

600.000. PARADERO 15, chalet, comedor, baño, cocina, patio, Estado 91, oficina 315. (60-4) 29-11 P.

800.000. RECOLETA, altura 325 x 22,50, 7 piezas, casa, oficina 315. (60-4) 29-11 P.

1.000.000. PARADERO 15, chalet, comedor, baño, cocina, patio, Estado 91, oficina 315. (60-4) 29-11 P.

1.200.000. RECOLETA, altura 325 x 22,50, 7 piezas, casa, oficina 315. (60-4) 29-11 P.

1.500.000. MAULE, altura 270 x 22,50, 7 piezas, casa, oficina 315. (60-4) 29-11 P.

1.800.000. RECOLETA, altura 325 x 22,50, 7 piezas, casa, oficina 315. (60-4) 29-11 P.

2.000.000. MAULE, altura 2

### FESTIVAL RCA VICTOR SE REPITE HOY EN LAS FUNCIONES DEL SANTA LUCIA

En el cómodo escenario del Teatro Santa Lucía, se repite hoy en funciones vermouth y nocturna el 2.º Festival RCA Victor, que se realizara hace algunas semanas en el Teatro Santiago.

Como se sabe, es este uno de los más entretenidos espectáculos que el público santiaguino, ha tenido oportunidad ver en los últimos meses. Concebido como revista, cuya coordinación ha estado a cargo de Germán Becker, el festival se presenta con el título de "Un día en el estudio de grabación", y consulta un desfile de notabilidades artísticas cuyas voces han sido grabadas por el popular sello RCA. Es así como el público tendrá oportunidad de admirar de cuerpo presente, a populares figuras de la radio, como Karina, Guadalupe del Carmen, Perla Fox, Fernando Longás, Claudio de Paul, Pedro Mesías y su Orquesta, los hermanos Campos, Alfredo Fariña y su orquesta típica, Alberto Méndez y su Conjunto Rítmico, Jorge Romero (Furulete), Milos Velarde, el cómico peruano imitador de Cantinflás y al celebrado cantante melódico Enrique Balladares, cuya voz ha sido una de las más valiosas revelaciones del último tiempo.

**SUPRIMIDAS LAS ALZAS EN**  
**taberna "CAPRI"**  
**y "BODEGON"**  
**COMIDA BAILABLE CON VARIADAS \$300.**

### Noticiero TEATRAL

Lilianette, la gentil actriz austriaca, incorporada definitivamente a nuestras actividades artísticas, forma con Norman Day la pareja central de la ingeniosa comedia de Noel Coward, "Vidas privadas" que presenta Miguel Frank en el Petit Rex. La pieza cuenta con diálogos agudos, situaciones imprevisibles, canciones y bailes anotados por el propio autor, lo que imprime al espectáculo una franca amenidad.

Hoy lunes el Teatro Antonio Varas permanecerá cerrado, cumpliendo de esta manera la disposición del Experimental de conceder a sus elementos un día de descanso todas las semanas. Mañana volverá a representarse "Noche de reyes", la hermosa comedia de Shakespeare, en parfrasis del poeta español León Felipe, que ha marcado el mayor éxito de la actual temporada.

Un grupo de artistas del Experimental, cumpliendo su campaña de extensión teatral, se trasladará hoy a Quillota para ofrecer esta noche en el Teatro Fortales de esa ciudad, una representación de la aplaudida comedia de Priestley, "La visita del inspector".

Con un éxito tan decidido como el de los primeros días, sigue firme en el cartel del Teatro SATCH, la graciosa comedia de Luchó Córdoba e Isidoro Basco, "Mi marido va al folle". Es, sin lugar a dudas, una de las más hilarantes producciones que en el último tiempo nos ha ofrecido este aplaudido actor cómico.

En el Teatro Raúl Montenegro continúa presentando un programa compuesto por dos obras breves: "El canto del cisne", del insigne dramaturgo ruso Anton Tejov, y "Pacto de medianoche", pieza de la escritora chilena Nené Aguirre.

### La gentil cantante Dalva de Oliveira será agasajada hoy en el Baquedano

Hoy en el Teatro Baquedano, en funciones de tarde, a las 18.30 y noche, a las 22 horas, hará sus últimas presentaciones y un crecido número de artistas chilenos residentes. Es así como se harán presentes en este festival, Tonolele, Roberto Inglés, Raúl Matas y una embajada de elementos artísticos de Radio Minería, Luchó Gatica, Esther Soré y el Trío Los Inquilinos, Antonita Colomé, la aplaudida orquesta espectáculo Casino de Sevilla, el Ballet Latino y todos los integrantes de la compañía de revistas Rataplán del Teatro Roma, donde hasta ayer Dalva de Oliveira se hizo aplaudir con entusiasmo.



Después de haber agasajado al público de Santiago la notable cancionista Dalva de Oliveira, denominada cariñosamente en toda América, "la reina de la canción brasileña". En estas funciones, que han sido organizadas por un grupo de artistas locutores radiales y admiradores de la gentil cantante, como un homenaje de simpatía y de despedida, se contará con la participación de todas las estrellas del varietés que se hallan de paso en la capital



ACTUARA EN EL MUNICIPAL - Raquelita Ferreira, la notable cantante que hace algunos años fuera elegida Reina de la Radiotelefonía Chilena, y que luego pasara por distintos países de América sus celebradas dotes de artista lírica, obteniendo señalados triunfos, será una de las grandes atracciones que ofrece el programa de la gran función que se llevará a cabo el próximo jueves 2 de diciembre en el Teatro Municipal, y que ha organizado el Comité Nacional de Navidad, Pro-Pascua del niño chileno. En esa oportunidad, Raquelita Ferreira actuará al lado de artistas tan prestigiosos como el pianista Oscar Gacitúa y de la Orquesta Sinfónica de Chile.

Mañana estrena el Central película de Rita Hayworth

Simultáneamente en los teatros Central y Santa Lucía, se estrenará mañana la última película que ha rodado Rita Hayworth para el estudio de Sylvania, y que se titula "La mujer de Saitana". En ella la hermosa actriz aparece junto a José Ferrer y Aldo Ray.

**HOY BAQUEDANO**  
**FONO 31787**  
**TARDE 6.30 NOCHE 10 P.M.**

**FESTIVAL DEL AÑO**  
**desmedida! de CHILE!!**  
**de DALVA DE OLIVEIRA**  
**LA SOBERANA DE LA CANCION BRASILEIRA**

INFORMATIVO DEL CENTRO DE LA SATCH

El magnífico suceso obtenido por "Mi marido va al folle", en las diurnas funciones del Teatro SATCH, la Compañía de Comedias Leguía-Córdoba, que esta semana triunfalmente se repite hoy en las 11 y 7a representaciones de esta reñida obra original de Luchó Córdoba e Isidoro Basco, en el cómodo escenario del Teatro Santa Lucía, se repite hoy en funciones vermouth y nocturna el 2.º Festival RCA Victor, que se realizara hace algunas semanas en el Teatro Santiago.

**2º FESTIVAL RCA VICTOR**

En el cómodo escenario del Teatro Santa Lucía, se repite hoy en funciones vermouth y nocturna el 2.º Festival RCA Victor, que se realizara hace algunas semanas en el Teatro Santiago.

**100 ARTISTAS EN ESCENA**

EXHIBICION DE CHARLESTON BOOGIE WOOGIE y GANDOMBE

**LUNES 29**

TEATRO SANTA LUCIA

**CINE ASTOR**  
**HOY CINEMASCOPE**  
**La Fuente del Deseo**  
**CLYDE GERRARD - DOROTHY MCGUIRE - JEAN PETERS**  
**Extraordinario Agasajado: CLAUDIO DE PAUL, MALAGUENA**

**Jueves REX**  
**TONY CURTIS JANET LEIGH**  
**EL GRAN HOUDINI**  
**EL HOMBRE QUE DESAFIA LA MUERTE CADA DIA**  
**Color por Technicolor**

**Hoy. SAO PAULO ROTATIVO 13 a 24 hs**  
**MEXICO DE MIS AMORES**  
**PANTALLA PANORAMICA**  
**con Ricardo MONTALBAN, Pier ANGELI, Vittorio GASSMAN, Cid CHARISSE, Ivonne de CARLO**  
**M-G-M MAYORES y MENORES**

**teatro experimental**  
**UNIVERSIDAD DE CHILE**

**Noche de Reyes**  
**Shakespeare - León Felipe**

**HOY DESCANSO**  
**Mañana función popular a precios rebajados**  
**Plata baja: \$ 40 - Plata alta: \$ 30 -**  
**ENTRADAS NUMERADAS EN VENTA**  
**Teatro Antonio Varas**  
**MORANDE 25 - TELEFONO 61200**

**HOY VICTORIA**  
**EL ACONTECIMIENTO MAS ALEGRE DEL AÑO**  
**DANNY KAYE**  
**EN SU MEJOR PELICULA!**  
**CO ESTRELLA Mai ZETTERLING**  
**"AGARRAME SI PUEDES"**  
**COLOR por TECHNOLOR (KODAK ON VIDEO)**

**EL INSTITUTO DE EXTENSION MUSICAL DE LA UNIVERSIDAD DE CHILE INVITA AL**  
**2º CONCIERTO DE FESTIVALES DE MUSICA CHILENA (CAMARA)**  
**A EFECTUARSE HOY A LAS 7 EN EL TEATRO MUNICIPAL**  
**El público que lo desee puede ocupar la platea alta y demás localidades altas, sin necesidad de entrada. La platea baja está reservada al público previamente inscrito.**

**HOY LUX**  
**HUERFANOS 1180 FONO 87630 ROTATIVO DE 11 a 24 HRS.**  
**UNA EMOCIONANTE EPOPEYA DE LOS MARES DEL NORTE**  
**"MAR DE LOS BARCOS PERDIDOS"**  
**JOHN DEREK WANDA HENDRIX WALTER BRENNAN RICHARD JAFCKEL**

**UN SUPER PROGRAMA DOBLE de AVENTURAS!**  
**EL REY DE LOS COWBOYS**  
**ROY ROGERS**  
**"CARRETERA SANGRIENTA"**  
**JOHN EDWARDS GORDON JONES**

**EMPRESA CHILENA "CONDOR"**  
**Teatro CAUPOLICAN**  
**S. DIEGO 858 FONOS 82437 85912**  
**BOX CIRCO**  
**CATCH AS CATCH CAN ICE FOLLIES PANAJE EN HIELO**  
**Hoy rotativo triple popularísimo castellano-ingles desde 2.30 P. M.**  
**\$ 20 platea popular; \$ 15 balcón lateral y \$ 8 todas las localidades altas segundo piso del Caupolican**  
**MARIA ANTONIETA PONS y 10 estrellas mexicanas en (mayores)**  
**PIÑA MADURA**  
**GREGORY PECK en el romance Metro G. M. para todas las mujeres enamoradas**  
**EL GRAN PECADOR**  
**WALLACE BEERY en la Metro G. M. filmada en México lindo, durante la revolución mexicana.**  
**VIVA VILLA**  
**Mañana martes 30, Vera Ralston, en "Cargamento Humano" y Teresa Wright en "Horas Amargas".**

**HOY RITZ**  
**SAN ANTONIO 50 CONTINUADO DE 11 A.M. a 24 HORAS**  
**Tercera SEMANA TRIUNFAL!**  
**MARIA FELIX-JORGE NEGRETTE ARTURO DE CORDOVA DOLORES DEL RIO-LOLA FLORES LIBERTAD LAMARQUE PEDRO INFANTE-ANDRES SOLER CARLOS LOPEZ MOUTE ZUMA PEDRO LOPEZ LAGAR COLUMBA DOMINGUEZ y otras grandes figuras en**  
**"Reportaje"**  
**UN BROCHAZO MAGISTRAL DEL CINE MEXICANO CON UN REPARTO ESTELAR**  
**DISTRIB. ALVAREZ GIMENEZ Y CIA. LTDA.**

- YOLANDA MONTES (Tongolele).**  
**RAUL MATAS, y su embajada de RADIO MINERA.**  
**LUCHO GATICA, en su primera aparición luego de su triunfal regreso del Perú.**  
**ESTER SORE y el Trío LOS INQUILINOS.**  
**ANTONITA COLOME.**  
**TRIO ALONSO.**  
**CASINO DE SEVILLA, la famosa Orquesta Espectáculo.**  
**BALLET LATINO.**  
**ALBERTO PODESTA, extraordinario cantante argentino.**  
**DORIS Y ROSIE.**  
**LUCIO GALLEGUILLOS.**  
**ALBERTO ANGEL CHITO MORALES.**  
**MANUEL CONTARDO y su gran orquesta.**  
**ROBERTO INGLES LOS INQUILINOS.**  
**LOS HUASTECOS DEL SUR.**  
**EN ESCENA**  
**La Compañía de Revistas RA-TA-PLAN, poniendo la revista de Vicente Sallorenzo.**

**TAXI... AL ROMA**  
**CON:**  
**KIKA**  
**MARIA GODOY**  
**ORLANDO CASTILLO**  
**CHITO MORALES**  
**PANCHO HUERTA**  
**Maestro de ceremonias: MARIO SUBIABRE y, más de 100 estrellas más, nacionales y extranjeras.**  
**Entradas AGOTANDOSE!**



GUIA DEL ESPECTADOR

TEATROS

BOGANO VARELA (Morandé 28) — Teatro Experimental de la...

CINES

ALAMEDA (1234) — Rotativo desde las 14 horas: Soy charro de...

TAMBORES DE LA MUERTE, ESTRENA EL JUEVES EL TEATRO MIAMI



Brulerías salvajes, emboscadas, tracciones africanas, ataques de gigantes...

Vuelve a representarse la comedia de Rattigan...

CAMARERA BELLA PRESENCIA SE NECESITA. VITTORIO DE SICA - ALDO FABRIZI - GINO CERVI - ISA MIRANDA. HOY 3.30 - 7 - 9.45 P.M. CONTINENTAL

Mañana SANTIAGO. DE SLUMBRANTES BAILARINES EN COLORES. Niñón SEVILLA. MUJERES SACRIFICADAS. ANITA BLANCHE ROBERTO CÁNEO-VICTOR JUINCO.

Teatro Municipal JOAQUIN PEREZ FERNANDEZ Y SU COMPANIA DE ARTE "AMERICA LATINA". El espectáculo que deslumbró a Europa...

TEATRO ALAMEDA. MAÑANA CARP GRANT. MENORES. WALTER PIDGEON. La mujer que yo sueño. EL EXPRESO DE LA MUERTE. GLENN FORD - ANNE VERNON.

EL OPERA AMPLIARA SU ESCENARIO AL PRESENTAR UNA NUEVA REVISTA

Buddy Day, el dinámico empresario y director de la compañía...

BELLO FILM EN ALEMAN EXHIBEN DOS TEATROS

En los elegantes teatros Pacifico y Plaza se está proyectando el bello film hablado en alemán...

Mujeres sacrificadas tiene muy buen reparto

"Mujeres sacrificadas" la película mexicana que estrenará mañana...



La rumba, la conga, la samba y otros bailes tropicales son interpretados por Niñón Sevilla...

FILM DE CATITA EN EL FLORIDA

Las personas que gustan de las películas francamente cómicas...

"PIGMALION" DE SHAW, EN EL CINE NORMANDIE

El cine Normandie presentará desde hoy una de las mejores creaciones...

Mañana Cine FLORIDA MAYORES MENORES. ROTATIVO DE 11 a 24 HRS. EL ESPIONAJE EN ACCION Y CATITA. EMULANDO A MATA-HARI. CATITA Nini Marshall. YO NO SOY LA MATA-HARI. VIRGILIO TEIXEIRA ROBERTO FONT RAFAEL CALVO.

TEATRO DE ARTE (Con el auspicio del Depto. de Cultura del M. de Educación) PRESENTA: La pieza dramática más interesante y discutida del año LA VERSION DE BROWNING de TERENCE RATTIGAN.

Hoy NORMANDIE. La celebre obra de BERNARD SHAW. LOUIS HAYWARD EL SANTO SE JUEGA LA VIDA. NAOMI CHAMBERLAIN. PIGMALION. LESLIE HOWARD WENDY HILLER.

Mañana CENTRAL-SANTA LUCIA EL GOLF - ORIENTE EGAÑA - P. DE VALDIVIA. MADIE NO ES... UNA SEÑORA. ES UNA... BUSCADORA DE HOMBRES. RITA HAYWORTH JOSE FERRER. "LA MUJER DESATANAS" CON ALDO RAY.

LEE SU PROPIO PROCESO



PARIS.— Durante una audiencia, el acusado Gastón Dominici lee en un diario que tienen sus defensores, el relato de su proceso.— (Foto Intercontinental).

“Escalamos” un acantilado a más de 2.000 metros de profundidad

WOLON, (Intercontinental, A. P.).— A 2.150 metros de profundidad, Houot pone en marcha los dos motores. Mas, como la potencia de estos últimos no rebasa 2 C. V., la propulsión del artefacto no es perceptible en seguida. Empero, poco a poco el movimiento se acentúa. Una capa uniformemente blanquiza cubre el fondo del mar. El perpetuo depósito de una “nieve” de corpúsculos le inculca un aspecto lívido, salpicado de...

Un habitante de las profundidades que las luces del batiscafo han arrancado a su meditación...

ondulaciones de trecho en trecho. De vez en cuando una hembra de la especie se levanta, se trata, sin duda, de alguna madre. Pero en el profundo silencio, en la palidez del halo que paseamos por las profundidades del Mediterráneo, no hay un solo animal. Nada, salvo los innumerables corpúsculos que se vuelven prácticamente invisibles cuando alumbramos con los proyectores. El escualo no anda por aquí, —dice Houot. Durante las otras inmersiones, un tiburón solía merodear en torno al batiscafo. Es posible que el simpático animal no sienta cariño por los periodistas. Las 12 y 45. Nos hallamos al norte de una vertiginosa pendiente. Por mi parte, tuve la sensación de que ascendíamos, y se lo dije al comandante. Pero, en realidad, era el suelo el que se hundía. A objeto de bordar la pendiente sin cesar de escalarla, largamos un poco de lastre metálico, y la caída de las bolitas de hierro fundido levanta una nube de lodo. Las 13 y 15. Hemos ascendido más de 150 metros. Houot resuelve largar un poco de gasolina. Las 13 y 36. Volvemos a bajar. Las 14 y 47. Tocamos el fondo a 2.100 metros. Mi mente evoca lo que escribía Julio Verne en “Veinte mil leguas de viaje submarino”. “Bajo la impulsión de su hélice, el “Nautilus”, desfilándose sobre sus planos inclinados, se hundió en lo más profundo del mar. Allí, a falta de maravillas naturales, la masa de las aguas brindaba emocionantes y terribles escenas. En efecto, atravesábamos esa parte del Mediterráneo tan fecunda en sinietrosos. En el suelo, recubiertos por corales o empujados, vacían anclas, cañones y balas, pedruzcos de hierro, aletas de hélices, despojos de máquinas, cilindros rotos, Calderas destrozadas, cascotes flotando entre dos aguas”. Por mi parte, no vi más que una lata de conservas y, al cabo de unos momentos, una botella. Nos echamos a reír. El lugar parecía tan concurrenciado como el famoso Bosque de Bologne, sito en los linderos de París. “¿Tiene usted hambre?” —me pregunta el comandante. “Acto seguido saca de un cajón los alimentos gentilmente preparados por el comandante Tailleux. Este último fue el fundador, en la época de la Liberación, del Grupo de Estudios e Investigaciones Submarinas, que...

Moderna cuna neumática



PARIS.— En el Salón de la Infancia, inaugurado el 3 de noviembre en París, se exhibió esta cuna neumática, llamada “Dou-Dou”, la cual puede servir para un niño de hasta dos años. Cuando está plegada y en su caja, tiene un tamaño no mayor de un libro.— (Foto Intercontinental).

La VIDA DE HOLLYWOOD por MARINA CISTERNAS

LO QUE OPINA GLENN FORD: El astro de cine, Glenn Ford, casado con la famosa Eleanor Powell, publica un artículo en que resume los disgustos que causa en su hogar (o en todo hogar), cuando aparecen improvisadamente visitas. Este me recuerda al querido amigo, desgraciadamente fallecido, Luis Bombal Videla, que siempre dijo que lo escribía, sin jamás hallar tiempo para el libro de “Las cosas que dan rabia”. El caballero chileno había copiado serie de pequeñeces que provocan ira; y una ira silenciosa, que se traga para adentro, pero que es la gota de agua que horada la roca. El señor la sopa; los palillos de dientes que usan ciertas personas; el hablar sin escuchar, etc. estaban en su lista sobre las más insignificantes pequeñeces. También tocaba el punto preciso que da rabia a Glenn Ford. Las visitas importunas. “Mi mujer y yo diferimos acerca de la sociabilidad. Lo que es natural, ya que a Eleanor le agrada verse rodeada de gente. Yo, en cambio, me siento incómodo en un punto; que la visita inesperada debe ser sentenciada a 20 años de verse privado de comer sin ser interrumpida por amigos que “pasaban a ver”. “La causa inexplicable, la visita inesperada llega precisamente el día de limpieza general; o en mitad de alguna discusión; o cuando el hijo mayor siempre modelo de conducta— responde con alguna insolencia. “Jamás olvidaré la noche en que —después de cenar— nos sentamos a ver televisión en ropas de cama. Envuelto en mi bata y calzando zapatillas sentíame cómodo y feliz. Por su parte Eleanor llevaba una bata sobre el camión. “Era ya entrada la noche cuando súbitamente suena el timbre de la puerta principal y la criada da entrada a una pareja amiga que llegaba vestida de gala. “No sólo venían elegantemente vestidos, más en ánimo de fiesta. “Eso es lo que me da rabia en las visitas inesperadas. Como llegan sin anunciarse, encuentran los dueños de casa en desventaja. “Vienen presentados exactamente como desean hacerlo; y animados de espíritu festivo que no puede concordar con quienes les reciben. Nos sorprenden visitando ropas viejas que exhumamos, “Sabe Dios de dónde”, y con un humor de perros para sonreír. “Generalmente el dueño de casa —yo, por ejemplo— comienza serie de explicaciones acerca del porqué la casa está en desorden, mientras procura esconder periódicos y papeles bajo el sofá, cuando la verdad del caso es que las visitas deberían ser las que ofrecieran explicaciones por el hecho inaudito de presentarse sin avisar. “Las visitas que causan mayor desconcierto son aquellas que arriban —precisamente— diez minutos antes de la hora de cenar. Tal llegada nos deja perplejos. Invitarlas a comer? Quizá sería agradable, pero, la comida es suficiente sólo para la familia. Por otra parte se pasan hambres...

DESTILADORES DE ALCOHOL TRIUNFAN SOBRE LA CAMPAÑA DE MENDES-FRANCO

PARIS, noviembre (UP).—Una alianza de comunistas y destiladores de licores fuertes consiguió esta semana su primera victoria sobre el abstemio Primer Ministro Pierre Mendes-Franco en la campaña que éste ha emprendido contra una vieja institución gala, la destilación casera de alcohol. La victoria tiene a Mendes-Franco ante una petición de la Asamblea Nacional para que retire la primera gran medida de su campaña contra el alcoholismo. Dicha medida forma parte de una serie dada a conocer por el Gobierno el 13 de noviembre en sus empeños para poner atajo al hábito francés de beber más de la cuenta, y la victoria inicial de los comunistas y destiladores, augura un accidentado camino para todo el programa antialcohólico a través de la Asamblea Nacional. Francia es el país más “húmedo” del mundo. El francés toma un total de 30,5 litros de alcohol puro al año, en vino, cerveza, coñac y otros “bebestibles”. Los italianos van segundos, pero muy distanciados, con unos modestos 14,2 litros anuales, cada uno. El norteamericano apenas si se bebe 9,4 litros por año. Mendes-Franco está empeñado en “secar” al francés. Sus decretos estipulan una eliminación en el número de destiladores, apenas control de las destilerías a las de veinte por ciento en los impuestos al ron, los licores y vinos espumantes y la creación de una comisión que estudie la situación y ponga al público en estado de alerta. También limitan la fuerza de los aperitivos, los vinos reforzados que el francés paladea antes de sentarse a la mesa a comer con vino corriente. Es poco lo que los diputados pueden hacer por ahora contra los decretos, excepto gruñir y arillar sus cuclillos contra el Primer Ministro y el resto de su programa antialcohólico. Refundando sobre su copia de coñac, los parlamentarios destaparon el “juete” a la noche, su primera botella de la campaña en contra. El diputado comunista Robert Mancosca unió a los parlamentarios “húmedos” diciendo que uno de los decretos del Gobierno prohibe a “más de un millón de habitantes rurales—principalmente los viejos campesinos y artesanos— destilar los pocos litros de alcohol a lo que antes tenían derecho”. La Asamblea, por 264 votos contra 220, pidió al Gobierno que retire el decreto objetado.

Perro lobo sirve de guía a una estudiante ciega

MADRID, (ANSA).— Una estudiante norteamericana, Mary Bull, que es ciega de nacimiento y cursa sus estudios en la Ciudad Universitaria, obtuvo del Alcalde de Madrid, Conde de Mayalde, un permiso especial para poder viajar acompañada siempre por su perro lobo que le sirve de guía. Es la primera vez que se otorga un permiso de esa clase que permite llevar a un perro sobre tranvías, autobuses y troleés.

Maniqués acompañan restos de Fath



PARIS.— Un grupo de maniqués de París acompaña los restos mortales de Jacques Fath, muerto recientemente. Al fondo alcanza a observarse a la hová anciana, pero siempre famosa Lucky.— (Foto Intercontinental).

Arsénico POR A.

Gertrude Ederle, la nadadora estadounidense que en 1926 logró el nombre mundial como la primera mujer que cruzó el Canal de la Mancha, vive ahora en el exilio neoyorquino de Manhattan, ya 48 años, y es víctima de la artritis y una dolencia de la espalda. Pero se baha todos los días y de cuando en cuando nada.

Guagua comió ratón, mientras estaba dormida

VERONA (ANSA).— Un insólito accidente “alimenticio” tuvo por protagonista a Giorgio Pellizzari, un pequeño ratón, Giorgio comió solamente con dos años de edad y, mientras se encontraba entregado al sueño, un pequeño roedor se metió en su boquita. A los gritos de los esperados de la criatura se dio su madre, quien de inmediato trató de extraer al intruso el que, por su parte, se había prendido con su boquita. Esta mujer, ante el peligro de que su hijo se riese asfixiado, decidió llamar al médico llamado urgentemente internó al pequeño Giorgio, quien fue sometido a una intervención quirúrgica del cual salió con toda felicidad.

EFEMERIDES DE HOY

- NOVIEMBRE 29.— 1594.— Muere don Alonso de Ercilla y Zúñiga, autor de “La Araucana”. 1814.— Aparece el primer número de “The London Times”, el gran diario inglés. 1873.— Muere Claudio Gay, historiador y naturalista francés. 1881.— Nace en Vicuña el poeta Carlos R. Mondaca. 1927.— Muere el escritor Enrique Gómez Carrillo.